

1-es típusú kormánykerék

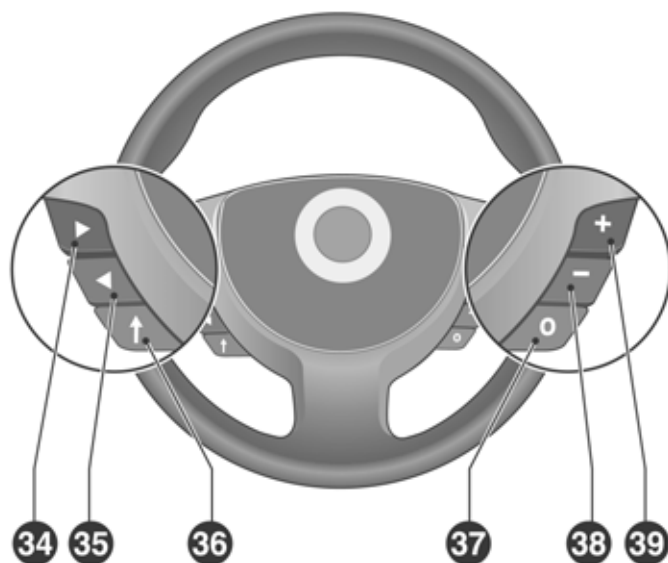

2-es típusú kormánykerék



Általános információk	8
Rövid áttekintés	10
Kezelés	13
Rádió	22
CD/MP3-lejátszó	30
CD/MP3-váltó *	35
Hangbeállítások	42
AUX-bemenet *	43
Navigáció	44
Info menü	71
Beállítások	72
Hibaelhárítás	79
Általános információk	82
Szószedet	85
Tárgymutató	88
Menüelemek	92

Általános információk

A CD 60 NAVI, CD 80 NAVI és DVD 100 NAVI Infotainment rendszer készülékek korszerű információs és szórakoztató szolgáltatást nyújtanak a gépkocsiában.

A rádióadás zavartalan vételéről nagy teljesítményű kettős hangolóegység gondoskodik. Ezen kívül az RDS TMC folyamatosan tájékoztatást nyújt a legfrissebb közlekedési állapotokról. A kettős hangolóegység észrevétlenül listázza a pillanatnyilag fogható adókat. Így Ön hosszas keresgélés nélkül választhat a körzetben elérhető rádióadók közül.

A beépített CD-lejátszóval audio és MP3 CD-lemezeket hallgathat.

A beépített CD-váltó * összesen hat darab audio vagy MP3 CD-lemezt képes magába fogadni.

Az Infotainment rendszerhez külső audio forrásként például hordozható CD-lejátszó is csatlakoztatható.

A digitális hangfeldolgozó rendszer segítségével a hangzás optimalizálására öt hangszín állítható be előre.

A dinamikus útvonaltervezéssel kiegészülő navigációs rendszer biztonságosan a kívánt célponthoz irányítja Önt, és kívánság szerint automatikusan kikerüli a közlekedési dugókat vagy más útakadályokat.

A fedélzeti számítógép * elérhető az Infotainment rendszerből. A részletekhez lásd a gépkocsi kézikönyvét.

Az Infotainment rendszerre külső forrást is csatlakoztathat (pl. mobiltelefon).

A rendszer kívánság szerint felszerelhető kormánykerékről működő távvezérléssel * vagy Twin Audio rendszerrel *.

Ezen kívül az Infotainment rendszerhez Mobiltelefon portál * is illeszthető. A részletekhez lásd a Mobiltelefon portál kézikönyvét.

A kezelőszervek kellően átgondolt elhelyezése, nagy grafikus kijelzőn megjelenő áttekinthető menük és nagyméretű többfunkciós választógomb teszik egyszerűvé és könnyen elsajátíthatóvá a készülék kezelését.

Általános megjegyzések jelen kezelési útmutatóval kapcsolatban

A fejezetek elején található „Rövid áttekintés” az Infotainment rendszer különféle szolgáltatásainak gyors áttekintését segíti.

Az Infotainment rendszer kezelésének legfontosabb lépéseit a „Kezelés” című fejezet írja le.

Részletes leírást találhat az Infotainment rendszer funkciójáról a „Rádió”, a „CD/MP3-lejátszó”, a „CD/MP3-váltó *”, az „AUX-bemenet *”, a „Navigáció” és a „Beállítások” fejezetekben.

Ha egy bizonyos témát keres, az útmutató végén található Tárgymutató szolgálhat gyors támpontul.

A kijelzőn megjelenő szimbólumok és üzenetek a „Menüelemek” fejezetben szerepelnek.

Ha az Infotainment rendszer nem várokozásainak megfelelően működik, akkor első lépésként olvassa el a „Hibaelhárítás” és az „Általános megjegyzések” című fejezeteket. Ezek gyakran segítenek a feltételezett hibák elhárításában.

A „Fogalomtár” fejezetben magyarázatra kerülnek a fontosabb kifejezések.

A következő szimbólumok a Kezelési útmutató megértésében segítenek:

- ☞ A szöveg előtt látható kéz valamilyen cselekvésre szólít fel.
- ✓ A szöveg előtt látható pipa a készülék működését jelképezi.
- A szöveg előtt látható pont az adott témával kapcsolatos bővebb információra utal.
- A szöveg előtt látható vonal felsorolást jelez.
- ⚠ A biztonsági útmutatások és figyelmeztetések az Infotainment rendszer biztonságos használatára vonatkozó fontos tájékoztatásokat tartalmaznak. Ezek figyelmen kívül hagyása a személyi biztonság kockáztatásához vagy anyagi kárhoz vezethet. Ezért kérjük, fordítson kiemelt figyelmet az ilyen információkra.
- * Azok a kiegészítő felszerelések, amelyek nem találhatók meg minden gépkocsiban (modellváltozatok, országoként eltérő változatok, választható felszereltség), csillaggal vannak jelölve.
- ▶ Nyíl jelzi, ha az adott téma leírása a következő oldalon folytatódik.

A kijelzőn megjelenő adatok

Gépkocsijában felszereltségtől függően grafikus információs kijelző vagy színes információs kijelző * található.

Egyes kijelzők az egység beállításaitól és a gépkocsi felszereltségétől függenek, ezért eltérhetnek egymástól.

Fontos tudnivalók a kezelésről és a közlekedésbiztonságról

- ⚠ A navigációs rendszer használata nem mentesíti a gépkocsivezetőt a helyes és körültekintő közlekedési magatartás felelőssége alól. A közlekedési szabályokat minden esetben be kell tartani. Az Infotainment rendszer használata közben ügyeljen arra, hogy gépkocsiját mindig biztonságosan tudja kormányozni. Ha kétségei támadnak, állítsa le az autót, és álló helyzetben kezelje az Infotainment rendszert.
- ⚠ Adatokat (pl. címetek) csak a gépkocsi álló helyzetében rögzítsen.
- ⚠ Ha a navigációs adatok ellentmondanak a közlekedési szabályoknak, akkor minden esetben a közlekedési szabályok élveznek elsőbbséget.

Lopás elleni védelem

Az Infotainment rendszer elektronikus lopás elleni védelemmel van ellátva. A rendszer kizárólag az Ön gépkocsijában működik, így egy esetleges tolvaj számára értéktelen.

Megfelelőségi nyilatkozat

A Delphi Grundig Car Intermedia System GmbH ezennel kijelenti, hogy a CD 60 NAVI, CD 80 NAVI és DVD 100 NAVI készülékek megfelelnek a 1999/5/EC irányelv alapvető követelményeinek és egyéb vonatkozó rendelkezéseinek. A megfelelőségi nyilatkozat letétbe helyezve:

Delphi Grundig
Car Intermedia System GmbH
Beuthener Str. 41
D-90471 Nürnberg



Rövid áttekintés

A rövid áttekintéshez tartozó ábrák a címlap kihajtható belső oldalán láthatók.

Kezelőszervek



- 1  Rövid időre nyomja meg:
Be- és kikapcsolás

Nyomja meg és tartsa
benyomva:
Némítás be- és kikapcsolása

Elforgatva:
Hangerő-beállítás
- 2  Navigációs DVD/CD-lemez
kiadása
- 3 Navigációs DVD/CD-lemez
behelyezése
- 4 **NAVI** Navigációs menü
- 5 **MAIN** Visszaváltás a főképernyőre
- 6  Többfunkciós gomb

Elforgatva: Menüpontok
és utasítások kiválasztása

Megnyomva: Választás
megerősítése (OK)

- 7 **INFO** Info menü
- 8 **SOUND** Hang menü
- 9 **0 ... 9** Számgombok
- 10  Navigációs utasítás ismétlése
- 11  Visszaváltás az otthoni címre
- 12 **BC** Fedélzeti számítógép *¹⁾
- 13 **SETTINGS** A kiválasztott funkciótól függő
Beállítások menü
- 14  Négyirányú billenőkapcsoló

Hangrendszer: Keresőgombok

Navigáció: Görgetés a térkép
képernyőjén, menüpontok
kiválasztása
- 15 **TP** Közlekedési hírek
- 16 **AUDIO** Átváltás a Rádió és CD menü
között

Átváltás a rádió, CD és AUX
(külső) * audio források között
- 17 Audio/MP3 CD-lemezek
behelyezése
- 18  Audio/MP3 CD-lemezek
kiadása



Távírányító a kormánykeréken *

A gépkocsiban típustól függően két különböző típusú távirányító lehet a kormánykeréken.

A Mobiltelefon portálhoz kapcsolódva a kormánykeréken lévő távirányítónak egyéb funkciói is vannak *. Lásd a Mobiltelefon portál utasításait.

1. kormánykerék:

- 28  Elforgatva:
Mutató mozgatása

Megnyomva:
Választás megerősítése
- 29  Rádió: Állomásváltó gomb
CD: CD újraindítása
MP3: Következő album
- 30  Átváltás rádió, CD-lejátszás
és egy külsőleg csatlakoztatott
audio forrás * között

¹⁾ Lásd a gépkocsi kézikönyvét

- 31 ▽ Rádió: Keresés lefelé
visszalapozás
az állomásmemóriában
CD/MP3: Ugrás előző
műsorszámra,
gyorskeresés visszafelé
- 32 ▲ Rádió: Keresés felfelé,
előrelapozás
az állomásmemóriában
CD/MP3: Ugrás következő
műsorszámra,
gyorskeresés előrefelé
- 33 ◀ Hangerő beállítása

2. kormánykerék:

- 34 ▶ Kurzor jobbra vagy fel
- 35 ◀ Kurzor balra vagy le
- 36 ↑ Választás megerősítése
- 37 ○ Átváltás rádió, CD-lejátszás
és egy külsőleg csatlakoztatott
audio forrás * között
- 38 - Hangerő csökkentése
- 39 + Hangerő növelése

Twin Audio *

A gépkocsiban típustól függően különböző
kezelőszervek találhatóak (az ábra csak
példa).

- 19 Bal oldali fejhallgató kimenet
- 20 - + Hangerő beállítása
VOLUME (HANGERŐ – bal oldali
fejhallgató kimenet)
- 21 ◀ Rádió: Keresés lefelé,
visszalapozás
az állomásmemóriában
CD/MP3: Ugrás előző
műsorszámra, gyorskeresés
visszafelé
- 22 **TUNER** Rádió üzemmód
- 23 ○ **ON / OFF** Twin Audio be- és
kikapcsolása
- 24 CD Átváltás CD-lejátszás és egy
külsőleg csatlakoztatott audio
forrás * között
- 25 ▷ Rádió: Keresés felfelé,
előrelapozás
az állomásmemóriában
CD/MP3: Ugrás következő
műsorszámra, gyorskeresés
előrefelé
- 26 - + Hangerő beállítása
VOLUME (HANGERŐ – jobb oldali
fejhallgató kimenet)
- 27 Jobb oldali fejhallgató kimenet

A kijelzőn megjelenő adatok

A grafikus információs kijelző vagy
színes információs kijelző * a rádió,
a CD/MP3-lejátszó, a CD/MP3-váltó,
a navigációs rendszer és a Mobiltelefon
portál * adatait jeleníti meg.

A fedélzeti számítógép *, az elektronikus
légkondicionáló rendszer *
és az önellenőrzés *, valamint a dátum,
a pontos idő és a külső hőmérséklet
beállítását a gépkocsi Kezelési
útmutatója írja le.

A Mobiltelefon portál * képernyői
a Mobiltelefon portál * kézikönyvében
kerülnek ismertetésre.

Szimbólumok a főképernyőn

Az Infotainment rendszer bekapcsolása
után a kiválasztott egységtől (hangrendszer,
navigáció, fedélzeti számítógép *,
Mobiltelefon portál *) függően
különböző szimbólumok jelenhetnek meg.
A szimbólumok jelentései a következők:

Audio üzemmód

AM AM hullámsáv kiválasztva.

FM FM hullámsáv kiválasztva.

AS FM vagy AM automatikus tárolás kiválasztva.

[] A közlekedési hírek vétele aktív, de nem vehető közlekedési hírműsört (TP) sugárzó állomás.

TP A beállított adó közlekedési híreket sugároz.

[TP] A közlekedési hírek vétele be van kapcsolva, a készülék átvált a közlekedési hírekre.

TMC A készülék RDS TMC közlekedési híreket fogad.

REG A regionális vétel be van kapcsolva.

CD in Az audio CD betöltőnyílásába audio/MP3 CD-lemezt helyeztek be.

MP3 A behelyezett CD-lemezen MP3-fájlok találhatóak.

Navigációs üzemmód

 A „Leggyorsabb útvonal” útvonal opció van beállítva.

 A „Legrövidebb útvonal” útvonal opció van beállítva.

 A „Főutak” útvonal opció van beállítva.

 A „Másodrendű utak” útvonal opció van beállítva.

 A „Díjmentes” útvonal opció van beállítva.

 A „Dinamikus célbairányítás” útvonal opció van beállítva.

 Nincs vagy nem kielégítő GPS-vétel (pl. hidak alatt, erdőben vagy magas épületek között).

 A hangutasítások hangereje ki van kapcsolva.

Fedélzeti számítógép üzemmód *

A fedélzeti számítógépen megjelenő szimbólumok leírását a gépkocsi Kezelési útmutatója tartalmazza.

Mobiltelefon portál üzemmód *

A Mobiltelefon portálon megjelenő szimbólumok leírását a Mobiltelefon portál útmutatója tartalmazza.

Kezelés

Az Infotainment rendszer átfogó szolgáltatásai funkciógombokkal és menükkal kezelhetők. A kormánykeréken elhelyezett távirányítóval *biztonságosan és kényelmesen kezelheti az Infotainment rendszert anélkül, hogy le kellene vennie a kezét a kormánykerékről.

A kormánykeréken elhelyezett távirányítóval *leírása a 19. oldalon található.

Be- és kikapcsolás

 Röviden nyomja meg a **Ol** gombot **1** az Infotainment rendszer be- vagy kikapcsolásához.

- ✓ A rendszer lejtássa az utoljára beállított audio forrást.
- Ha a készülék ki van kapcsolva, akkor a gyújtáskulcs elfordítása után a kijelzőn a pontos idő, a külső hőmérséklet és az aktuális dátum *jelenik meg.

Be- és kikapcsolás a gyújtáskulccsal (Gyújtáslogika)

Ha a gyújtáslogika be van kapcsolva, az Infotainment rendszer automatikusan ki-, ill. bekapcsol a gyújtáskulcs kihúzására, illetve behelyezésére és elfordítására.

A gyújtáslogikát a „Settings” (Beállítások) menüben kapcsolhatja ki, lásd a 73. oldalon.

Automatikus kikapcsolás

Ha az Infotainment rendszert a **Ol** gombbal kapcsolta be, akkor az a gyújtáskulcs kivétele után egy órával önműködően kikapcsol.

A hangerő beállítása

-  A hangerőt a **Ol** gomb **1** forgatásával szabályozhatja.
- Az Infotainment rendszer bekapcsolás után a legutóbb kiválasztott hangerővel szólal meg, ha az halkabb, mint a legmagasabb bekapcsolás utáni hangerő.
- A legnagyobb bekapcsolás utáni hangerő, illetve a navigációs üzenetek és a közlekedési hírek hangereje külön-külön állítható, lásd a 76. oldalon.

Némítás

 Nyomja meg és tartsa nyomva a **Ol** gombot **1** az Infotainment rendszer némításához.

Némítás visszavonása

 Nyomja meg és tartsa nyomva a **Ol** gombot **1** ismét,

vagy:

 forgassa el a **Ol** gombot **1** a némítás törléséhez.

AUX-bemenet *

A gépkocsi AUX-bemenetén keresztül külső hangforrást – mint például egy hordozható CD-lejátszót – lehet csatlakoztatni a rendszerhez. Az ezen keresztül csatlakoztatott sztereó zeneszámok az Infotainment rendszer hangszóróin keresztül szólalnak meg, vagy a Twin Audio *rendszer segítségével hallgathatók.

A csatlakozó a középkonzol közelében található.

- Az AUX-bemenetet mindig tartsa tisztán és szárazon.

A külső hangforrást maximális hangerőre kell állítani a lehető legjobb hangminőség eléréséhez. Vonali kimenetet (Line-out) használó eszközöknél ez a kimenő jel nem állítható.

- Az AUX-bemenet túlzérlésének megakadályozásához a külső hangforrás kimeneti feszültségének 1,5 V alatt kell maradnia.

Többfunkciós gomb

A többfunkciós gomb **6** az Infotainment rendszer fő vezérlőszerve. Ezzel irányítható a menükön keresztül szinte az összes rendszerfunkció.



Elforgatva:
parancsok, menüpontok
vagy írásjelek kiválasztása.



Megnyomva:
a kijelzőn látható
adatok megerősítése.

Főképernyő

Az Infotainment rendszer bekapcsolása után a kijelzőn a főképernyő jelenik meg. A főképernyőre más menükből is bármikor vissza lehet váltani a **MAIN** gombbal **5**.

A különböző funkciók kijelzése a gépkocsi felszereltségétől függően változhat.

- Hangrendszer
- Navigáció
- Fedélzeti számítógép *
- Mobiltelefon portál *
- A kívánt üzemmódhoz tartozó képernyőt a többfunkciós gomb forgatásával jelenítheti meg.
- A kijelző a gépkocsi felszereltségétől függően változhat.

A kijelölt üzemmódtól függően a főoldalon a következő információk jelennek meg:

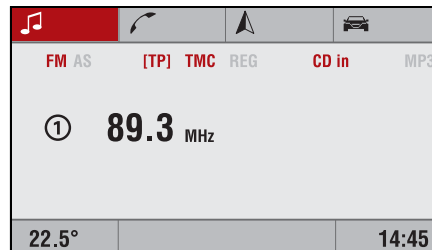

Hangrendszer

A pillanatnyilag kijelölt audio forrással kapcsolatos tájékoztatás (pl. hullámsáv, állomás neve vagy frekvenciája, vagy CD-műsorszám stb.).

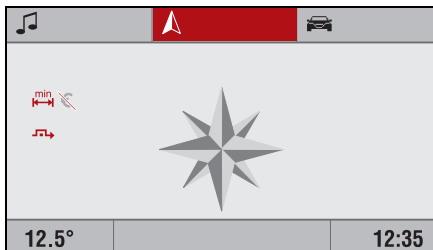

Navigáció

Útírány tájékoztatás (ha be van kapcsolva a célbairányítás) és navigációs beállítások.

Fedélzeti számítógép ✱

A fedélzeti számítógép adatai

Bármilyen üzemmódban a főoldalon mindig láthatók a következő adatok:

- Külső hőmérséklet,
- pontos idő,
- az elektronikus légkondicionáló rendszerrel kapcsolatos információk ✱.

Ha az Infotainment rendszer ki van kapcsolva, akkor a gyújtáskulcs elfordítása után a kijelzőn a pontos idő, a külső hőmérséklet és az aktuális dátum ✱ jelenik meg.

Mobiltelefon portál ✱

A Mobiltelefon portál adatai

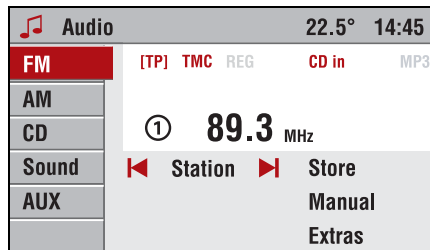

A menü felépítése

Az Infotainment rendszer menüszerkezete különböző típusú menüoldalakból épül fel:

- „Kiválasztó” oldalak
- „Jellemzők” oldalak
- „Beállító” oldalak

A különböző oldalak különböző működéssel bírnak:

„Kiválasztó” oldalak

A „kiválasztó” oldalakon kiválasztó menü található, melyben a képernyő bal oldalán megjelenik a menüpontok előnézete.

A „kiválasztó” oldalokról a „jellemzők” vagy „beállító” oldalakra lehet eljutni.

A „kiválasztó” oldalak között említhető például az Audio menü.

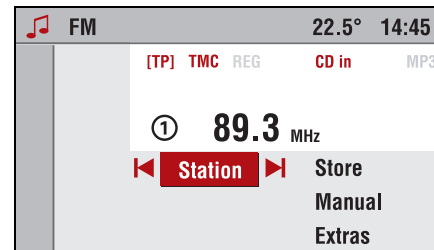

„Jellemzők” oldalak

A „jellemzők” oldalak hosszabb ideig, például rádió vagy CD-lemez hallgatása közben megjelenített menüoldalak.

A „jellemzők” oldalakon szintén láthatók menüpontok, melyek kiválasztásuk után újabb „jellemzők” vagy „beállító” oldalakhoz vezetnek.

A „jellemzők” oldalak között említhető például a Rádió menü.

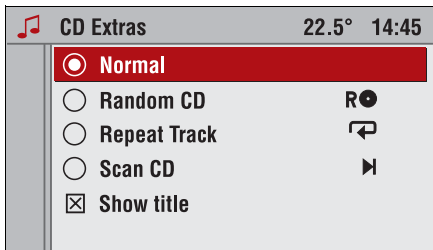

„Beállító” oldalak

A „beállító” menüoldalakon beállításokat hajthat végre, például hangerőt szabályozhat, rendszerbeállításokat végezhet stb.

A „beállító” oldalak között említhető például a „CD extrák” menü.

Menüszintek

Az Infotainment rendszer menüi szintekre tagolódnak. Az aktuális menüszintet a képernyő bal oldalán látható függőleges vonalak jelzik (pl. főképernyő = nincs vonal, Rádió menüoldal = 1 vonal stb.).

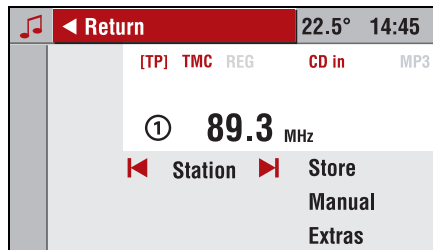

A menü kezelése

A menüben elérhető elemeket a többfunkciós gomb forgatásával lehet kijelölni. A kijelölt menüpontok eltérő színű háttérrel jelennek meg, melyet a továbbiakban mutatónak nevezünk.

Számos elérhető szolgáltatás közvetlenül a többfunkciós gomb megnyomásával működik. Némelyik egy almenüt nyit meg, melyben további szolgáltatások találhatók.

Minden menü tartalmazza a rejtett „Return” (Vissza) menüpontot. Ez a menüpont csak a menü elejére érve válik láthatóvá (forgassa a többfunkciós gombot az óramutató járásával ellentétesen).

☞ A „Return” (Vissza) menüponttal eggyel alacsonyabb menüszintre válthat vissza.

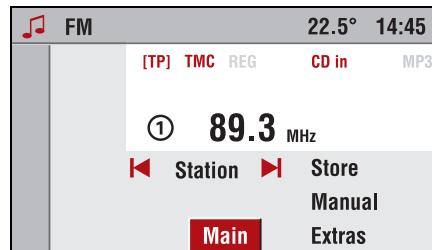

Minden menü tartalmazza a rejtett „Main” (Főmenü) menüpontot. Ez a menüpont csak a menü végére érve válik láthatóvá (forgassa a többfunkciós gombot az óramutató járásával azonos irányba).

- ☞ A főképernyőre a „Main” (Főmenü) paranccsal válthat vissza.
- Ugyanezt az üzemmódot bármikor elérheti a **MAIN** gomb **5** megnyomásával.

Kiválasztás a menüből

A mutató jelzi a kijelölt kivánt menüpontot.

- ☞ A többfunkciós gombot forgatva mozgassa a mutatót a kivánt menüpontra.
- ☞ Nyomja meg a többfunkciós gombot a kijelölés megerősítéséhez.
- ✓ Végrehajtódik a kiválasztott utasítás, vagy megjelenik a megfelelő almenü.
- Néhány menüpontnál a többfunkciós gombbal történő kiválasztás beállításokat végez.



Listákból történő kijelölés

Néhány menüelemhez listák jelennek meg. A listában a mutatóval navigálhat.

- ☞ A mutatót a többfunkciós tekerőgomb forgatásával mozgathatja le és fel.
- ☞ Nyomja meg a többfunkciós gombot a kijelölés megerősítéséhez.
- ✓ A mutatót a kijelző felső vagy alsó része felé mozgatva további bejegyzések jelennek meg. A kijelző jobb oldalán megjelenő görgetősávban látszik, hogy a mutató a teljes lista mely részén áll.
- A kijelző felső sorában leolvasható, hogy hány bejegyzés van összesen.
- Néhány felsorolásban a legutóbb kijelölt bejegyzések előtt ► jelzés látható.

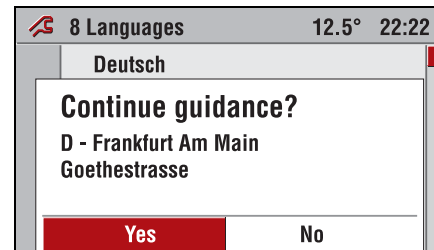

Felnyíló menük

Bizonyos esetekben a kijelzőn kiegészítő megjegyzések, az Infotainment rendszerrel vagy a gépkocsi egyes részeivel kapcsolatos tájékoztatások jelennek meg felnyíló menük formájában.

Ilyenkor a felnyíló menük eltakarják a kijelzőn látható menü egy részét.

Néhány felnyíló üzenetet meg kell erősíteni (pl. a navigáció figyelmeztetéseit), mások pedig kis idő után automatikusan eltűnnek.

CD üzemmódban például, ha a TP funkció be van kapcsolva, akkor a közlekedési hírek ideje alatt a kijelzőn a közlekedési adó neve olvasható.

A legfontosabb menük megjelenítése

A legfontosabb menüket a **NAVI**, **AUDIO**, **SOUND** és **BC** gombokkal lehet megjeleníteni.

- ☞ A Navigáció menü megnyitásához nyomja meg a **NAVI** gombot **4**.
- ☞ A rádió, a CD/MP3 CD vagy az **AUX** * (külső audio forrás) menüjének eléréséhez nyomja meg az **AUDIO** gombot **16**.
- ☞ Nyomja meg a **SOUND** gombot **8** a Sound (Hangzás) menü megnyitásához.
- ☞ A fedélzeti számítógép * menüjének megjelenítéséhez nyomja meg a **BC** gombot **12**.

Audio források

A rendelkezésre álló audio jelforrások: rádió (AM/FM) és CD (audio/MP3). Mindemellett csatlakoztathat külső audio forrást * is.

Rádió:

Az FM (URH) és az AM (RH) hullámsávok közül választhat.

CD/MP3:

Az Infotainment rendszerbe épített CD-lejátszó/CD-váltó * egyaránt támogatja az audio CD-ket és az MP3 formátumú CD-lemezeket.

AUX

Az **AUX** * funkció lehetővé teszi a csatlakoztatott külső audio forrásra való átkapcsolást.

Az audio forrás kiválasztása

Ha a kijelzőn a Rádió vagy a CD menü látható:

- ☞ A rádió, a CD/MP3 CD és az **AUX** * (külső audio forrás) menüje közötti átkapcsoláshoz nyomja meg az **AUDIO** gombot **16**.
- ☞ Ha valamilyen más (pl. Navigáció, Beállítások stb.) menüben van:
 - ☞ Egyszer nyomja meg az **AUDIO** gombot **16**.
 - ✓ A kijelzőn megjelenik a Rádió vagy a CD/MP3 menü.
 - ☞ Nyomja meg újra az **AUDIO** gombot **16**.
 - ✓ Az Infotainment rendszer kijelzője mutatja, hogy a rendszer átkapcsolt a külső audio forrásra *.
 - ☞ Az audio forrás megváltoztatásához nyomja meg újra az **AUDIO** gombot **16**.

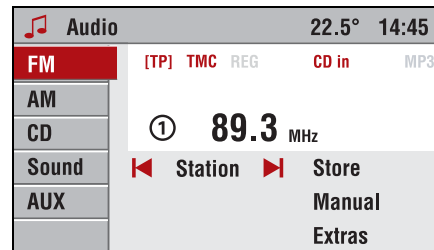

Audio forrás kiválasztása az Audio menüben

- ☞ Nyomja meg a **MAIN** gombot **5**.
- ☞ A főképernyőn válassza az Audio 🎵 üzemmódot.
- ☞ Nyomja meg a többfunkciós gombot.
- ☞ Válassza a „Return“ (Vissza) menüpontot.
- ✓ Megjelenik az Audio menü („Audio” kiválasztó oldal), és a kijelzőn az „FM”, „AM”, „CD”, „Sound” (Hangzás) és „AUX” * menüpontok láthatók.
- ☞ Az „AM”, „FM” vagy „CD” menüpontokat kiválasztva kapcsoljon át a kívánt audio forrásra.
- ✓ A készülék a kijelölt audio forrásra vált.
- ✓ Az Infotainment rendszer átvált a kijelölt audio forrás (AM-AS vagy CD menü) kijelző oldalára.
- ☞ Az „AUX” * menüpontot kiválasztva kapcsolhat át a külső audio forrásra.

Távírányító a kormánykeréken *

A közlekedésbiztonság növelését és a kényelmesebb kezelést segítik az Infotainment rendszer kormánykeréken elhelyezett vezérlőszervei.



A gépkocsiban típustól függően két különböző típusú kormánykerékről működő távvezérlés lehet.

A Mobiltelefon portálhoz kapcsolódva a kormánykerék távírányítójának egyéb funkciói is vannak *. Lásd a Mobiltelefon portál utasításait.

1-es típusú kormánykerék:

görgetőkapcsoló



Navigáció a menüben

-  A görgetőkapcsolót fel/le forgatva a mutató fel/le mozog a menükben.
-  A menüelemeket a görgetőkapcsolót megnyomva erősítheti meg.

gomb



Rádió:

Következő tárolt állomás

-  A kijelölt hullámsávban a 0 ... 9 tárolt állomások közül a következő kiválasztásához nyomja meg a  gombot.

CD:

CD újraindítása

-  Nyomja meg a  gombot a behelyezett audio CD újbóli lejátszásához.



CD/MP3-váltó

Következő CD

-  Nyomja meg a  gombot a következő CD-re való átváltáshoz.



MP3:

Következő MP3-album

-  A behelyezett MP3 CD-n a következő albumra (könyvtára) a  gomb megnyomásával válthat át.







gomb

Átkapcsoló funkciók







-  A rádió, a CD/MP3 CD és az AUX * audio források között a  gombbal kapcsolhat át.

/ gombok és

Rádió:



-  Az előző/következő fogható állomásra a  vagy  gomb rövid megnyomásával hangolhat át.
-  Ha keresni kíván a hullámsávban felfelé/lefelé, akkor nyomja meg és tartsa nyomva a  vagy a  gombot.

CD/MP3:

-  Az előző/következő műsorszámra a  vagy  gomb rövid megnyomásával válthat át.
-  A műsorszámok közötti gyorskereséshez – előre vagy vissza – nyomja meg és tartsa nyomva a  vagy a  gombot.

görgetőkapcsoló

Hangerő-szabályozás

-  A görgetőkapcsolót felfelé forgatva nő a hangerő.
-  A görgetőkapcsolót lefelé forgatva csökken a hangerő.

2-es típusú kormánykerék:◀ / ▶ gombok  és 

Mutató gombok

-  A ◀ vagy a ▶ gombot megnyomva a mutatót balra/jobbra, illetve fel/le mozgathatja a menükben.
- A ◀ / ▶ gombok működése megegyezik a többfunkciós gomb forgatásával, lásd 14. oldal.



↑ gomb 

Kiválasztó gomb

-  Az adott kijelölés megerősítéséhez nyomja meg a ↑ gombot.
- A ↑ gomb működése megegyezik a többfunkciós gomb megnyomásával, lásd 14. oldal.



+ / - gombok  és 

Hangerő-szabályozás

-  A + gombot egyszer vagy többször egymás után megnyomva fokozatosan növelheti a hangerőt.
-  A - gombot egyszer vagy többször egymás után megnyomva fokozatosan csökkentheti a hangerőt.
- Ha a gombot hosszabb ideig megnyomva tartja, a hangerő folyamatosan változik.

O gomb 

Átkapcsoló funkciók

-  Nyomja meg a O gombot a rádió, a CD/MP3 és az AUX  audio források közötti átváltáshoz.

Twin Audio 

- △ A Twin Audio csak menet közben használható a hátsó üléseken és az első utasülésen.
- △ Nem szabad túl sokáig nagy hangerőn beállítani, mert az halláskárosodáshoz vezethet.

A Twin Audio a hátsó ülésen utazók számára lehetőséget teremt arra, hogy zenét hallgassanak függetlenül attól, hogy az Infotainment rendszer milyen audió jelforrást választott ki. A Twin Audio segítségével számos funkció közvetlenül irányítható, például CD-műsorszámok keresése vagy kihagyása.

A zenehallgatáshoz két sztereó fejhallgató csatlakozó (3,5 mm jack) áll rendelkezésre. Ajánlatos 32 Ohm impedanciájú fejhallgatók használata.

A hangerő külön-külön állítható.

- A fejhallgatók nem tartoznak a gépkocsi tartozékai közé.

A gépkocsi típusától függően különböző kezelőszerveket építettek be.

Be- és kikapcsolás

Az Infotainment rendszert be kell kapcsolni.

- ☞ A Twin Audio be- vagy kikapcsolásához a gépkocsi típusától függően nyomja meg az **ON/OFF** gombot **23** vagy a **OL** gombot **23**.
- ☞ A gyújtás bekapcsolása után a használathoz ismét nyomja meg a Twin Audio rendszeren az **ON/OFF** vagy a **OL** gombot.
- ✓ A Twin Audio bekapcsolásával a gépkocsi hátulsó részében lévő hangszórók elnémulnak.
- ✓ A hátsó hangszórók a Twin Audio kikapcsolásával ismét bekapcsolnak.

A hangerő beállítása

A gépkocsi felszereltségétől függően a megfelelő fejhallgatók hangerejének beállítása:

- ☞ Forgassa el a **VOLUME** gombot **20** vagy **26**,
vagy:
- ☞ nyomja meg a **- / +** gombot **20** vagy **26** a hangerő beállításához.

Az audio forrás kiválasztása

- ☞ A Rádió üzemmódra való átkapcsoláshoz nyomja meg a **TUNER** gombot **22**.
- ☞ A CD-lejátszás és a külső audio forrás ***** között a **CD** gombbal **24** válthat át.

A hullámsáv kiválasztása

- ☞ Az FM és AM hullámsávok közötti átváltáshoz nyomja meg egyszer vagy többször a **TUNER** gombot.
- Ha az Infotainment rendszer kiválasztott audio jelforrása a rádió, nem lehet hullámsávot váltani.

Keresés

- A **<** és **>** **21** vagy **25** gombok funkciója megegyezik az Infotainment rendszer **14** billenőkapcsolójának funkciójával.
- A Twin Audio **<** és **>** gombjai nem aktívak, ha az Infotainment rendszeren és a Twin Audio rendszeren ugyanazt az audio jelforrást (rádiót vagy CD-lemezt) választják ki.

Működés közbeni korlátozások

A Twin Audio funkcióval csak olyan audio forrás irányítható, amely az Infotainment rendszerben nem aktív. Az Infotainment rendszerből indított kezelési parancs mindig elsőbbséget élvez a Twin Audio rendszerrel szemben.

Példa: az első üléseken utazók a rádiót hallgatják, így a Twin Audio segítségével nem lehet átváltani másik hullámsávra vagy állomásra. Ugyanakkor a CD-lejátszó/CD-váltó ***** távirányítható a Twin Audio használatával.

Ha az Infotainment rendszeren be van kapcsolva a TP, és CD-lemezt hallgatnak, a Twin Audio rádió üzemmódjában csak egy másik TP-állomás választható ki.

A Twin Audio segítségével a CD-lemezek véletlenszerű lejátszását nem lehet be- vagy kikapcsolni.

Rádió

Rádió üzemmód

CD üzemmódban, ha a kijelzőn a CD menü látszik:

- ☞ Nyomja meg az **AUDIO** gombot **16**.
- ✓ A kijelzőn a Rádió menü jelenik meg, és a legutóbb kiválasztott állomás hallható.
- ✓ Ha az állomást valamelyik programhelyre tárolták, a programhely száma megjelenik az állomás neve vagy a vételi frekvencia előtt.

Ha valamilyen más (pl. Navigáció, Beállítások stb.) menüben van:

- ☞ Egyszer nyomja meg az **AUDIO** gombot **16**.
- ✓ A kijelzőn a Rádió menü jelenik meg, és a legutóbb kiválasztott hangforrás hallható (jelen esetben a CD).
- ☞ Nyomja meg újra az **AUDIO** gombot **16**.
- ✓ Ezzel átváltotta a hangforrást.

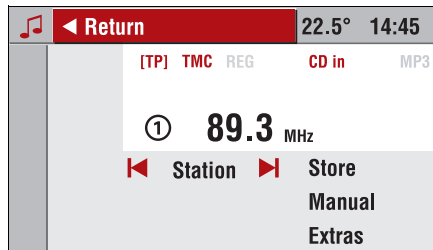

A hullámsáv kiválasztása

Az Infotainment rendszer két hullámsáv vételére alkalmas: FM (URH) és AM (KH). Ezen kívül mindkét hullámsáv rendelkezik programhelyekkel az állomások automatikus tárolásához.

A kiválasztott hullámsávtól függően a kijelző felső sorában a következők láthatók:

- FM
- FM AS
- AM
- AM AS

Hullámsáv átváltásához tegye az alábbiakat.

A Rádió menüben:

- ☞ Válassza a „Return“ (Vissza) menüpontot.
- ✓ A kijelzőn megjelenik az Audio menü az FM és AM hullámsávokkal.

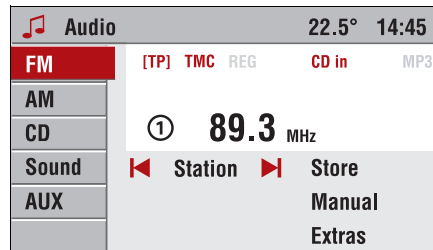

- ☞ Válassza ki a kívánt hullámsávot (FM vagy AM).
- Az Autostore (Automatikus állomástárolás) menüt a Rádió menüben az „Extras” (Extrák) menüponttal nyithatja meg. Lásd „Autostore” (Automatikus állomástárolás) a 26. oldalon.

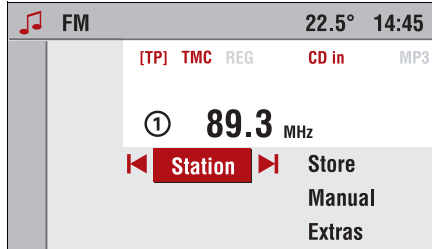

A Rádió menüben a következő funkciók közül választhat:

- **◀** és **▶**: automatikus keresés fel vagy le.
- **Station**: Állomás kiválasztása a rádióállomások listájából.
- **Store**: A jelenleg kiválasztott rádióállomás tárolása a 0 ... 9 programhelyek valamelyikére.
- **Manual**: Kézi állomáskeresés bekapcsolása.
- **Extras**: Váltás az automatikus állomástárolás szintjére, az aktuális közlekedési torlódásokról szóló üzenetek megjelenítése, közlekedési híreket sugárzó FM rádióállomás kiválasztása, illetve műsorszó és PTY rádióállomások listájának kiválasztása az FM hullámsávon.

Automatikus keresés

A Rádió menü használatával:

- ☞ A Rádió menüben válassza a **◀** vagy a **▶** I menüpontot.

A négyirányú billenőkapcsoló használatával:

- ☞ Röviden nyomja meg a **◀** vagy a **▶** **14** keresőgombot,
- ✓ Az Infotainment rendszer a következő befogható rádióállomásra hangol.
- Ha az RDS vagy a közlekedési hírek (TP) be vannak kapcsolva, a készülék csak RDS vagy közlekedési hír jeleket sugárzó rádióállomásokat keres. RDS – lásd 27. oldal; Közlekedési hírek (TP) – lásd 29. oldal.
- Ha nem található állomás, az Infotainment rendszer önműködően növeli a keresés érzékenységet.
- ☞ A frekvencia fokozatos állításához nyomja meg egyszer vagy többször egymás után a **√** vagy a **Δ** **14** keresőgombot.

Állomások listája

Felsorolja az összes állomást, melyeket éppen akkor fogni lehet:

- ☞ A Rádió menüben válassza a „**Station**” (Állomás) menüpontot.
- ✓ A kijelzőn megjelenik a pillanatnyilag kijelölt AM vagy FM hullámsávon befogható rádióállomások felsorolása.
- ☞ Válassza ki a kívánt rádióállomást a felsorolásból.

Csak az FM hullámsávon:

Az Infotainment rendszer az előzőeken kívül az aktuális vételi körzetben befogható összes rádióállomást is listázza.

Az állomások listájának elején a 0 ... 9 programhelyekre eltárolt állomások láthatók. Ezalatt jelenik meg a pillanatnyilag befogható további rádióállomások felsorolása.

- ☞ A rádióállomások listájának frissítéséhez válassza az **„Update stations“** (Állomások frissítése) menüpontot.
- A 0 ... 9 programhelyekre eltárolt állomások nem kerülnek felülírásra a frissítés során.
- Az Infotainment rendszer állomáslistája folyamatosan naprakész.

Állomásmemória

Mindegyik hullámsávban 10 állomást (rádióadót) lehet elmenteni a 0–9 programhelyekre.

A programhelyeket a **0–9** gombokkal, vagy a Radio (Rádió) menü **„Station“** (Állomás) menüpontjával választhatja ki.

Állomások tárolása a Radio (Rádió) menüben

- ☞ Hangoljon a kívánt hullámsávra és rádióállomásra.
- ☞ A Rádió menüben válassza a **„Store“** (Tárolás) menüpontot.
- ☞ Ezután jelölje ki az állomások felsorolásában a helyet, ahová menteni kívánja az állomást.

Kézi rádióállomás-tárolás

- ☞ Hangoljon a kívánt hullámsávra és rádióállomásra.
- ☞ Nyomja meg és tartsa lenyomva azt a programhely szám gombot, ahová tárolni kívánja a rádióállomást (**0–9**).
- ✓ A rádió rövid időre elnémul, a kijelzőn pedig megjelenik a korábban az adott helyen tárolt rádióállomás.
- ✓ Amikor az adás újra hallhatóvá válik, a készülék tárolta az új rádióállomást a programhelyen.
- ✓ A kijelzőn megjelenik a kiválasztott programhely.

Tárolt rádióállomások újrabehívása

- ☞ A **0 ... 9** gombok egyikével hívja be újra a kívánt programhelyet, vagy:
- ☞ a rádióállomások listájából a **„Station“** (Állomás) menüponttal válassza ki a kívánt állomást.

Kézi hangolás

Az ismert frekvenciájú rádióállomásokat a következők szerint lehet beállítani.

A Rádió menü használatával:

- ☞ Válassza a **„Manual“** (Kézi) menüpontot.
- ✓ A kijelző felső sorában a kijelölt **„FM Manual“** (FM kézi) vagy **„AM Manual“** (AM kézi) hullámsáv látható.
- ✓ A kijelzőn megjelenik a beállított hullámsáv frekvenciatartománya. A mutató a pillanatnyilag beállított vételi frekvenciát jelzi.
- ☞ Nagyobb vételi frekvenciához forgassa a többfunkciós gombot fokozatosan az óramutató járásával azonos irányba.
- ☞ Kisebb vételi frekvenciához forgassa a többfunkciós gombot fokozatosan az óramutató járásával ellentétes irányba.
- ☞ A kijelölt vételi frekvencia megerősítéséhez és a kézi hangolás befejezéséhez nyomja meg a többfunkciós gombot.

A négyirányú billenőkapcsoló **14** használatával:

Előhangolás

Nyomja meg és tartsa nyomva a ∇ vagy a Δ keresőgombot, míg majdnem eléri a kívánt állomás frekvenciáját.

Finomhangolás

Nyomja meg egymás után többször a ∇ vagy a Δ keresőgombot, míg a kijelzőn pontosan a kívánt rádióállomás frekvenciája látható.

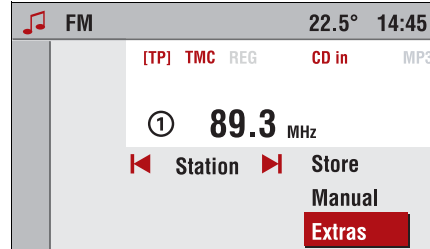

Extras (Extrák)

Az „Extras” (Extrák) almenüben a következő lehetőségek közül választhat:

Automatikus állomástárolás szint

Ezzel a beállítással az aktuális hullámsáv automatikus állomástárolási szintjét határozhatja meg.

Az Automatikus állomástárolás funkció részletes leírását ugyanebben a fejezetben, az Autostore (Automatikus állomástárolás) pontban találja, lásd 26. oldal.

TMC Info

Ezzel a funkcióval az aktuális közlekedési torlódásokról szóló üzenetek fogadhatja.

Részletes információkat a TMC (Közlekedési hírcsatorna) működéséről az „Info menü” fejezetben, a 71. oldalon talál.

Közlekedési hírállomások

Ezzel a funkcióval a pillanatnyilag befogható közlekedési híret sugárzó rádióállomások közül választhat.

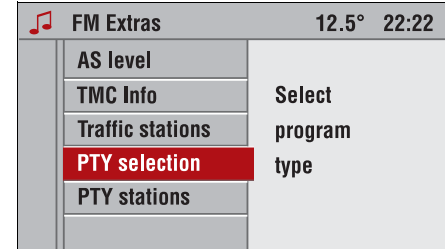

Műsortípus (PTY) választása (csak FM hullámsávon)

Számos RDS állomás közvetít PTY-kódot, amely a sugárzott műsor típusát jelzi (pl. hírek). A PTY-kód segítségével az állomások közül műsortípus szerint lehet választani.

- ✓ Az „FM Extras” (FM extrák) menüben válassza a „PTY selection” (Műsortípus választása) menüpontot.
- ✓ A kijelzőn megjelenik a választható műsortípusok felsorolása.

🎵 29 Program types	12.5°	22:22
News		
Current information		
Service programs		
Sport		
Education		
Radio play and literature		

- ☞ Válassza ki a kívánt műsortípust a felsorolásból.
- ✓ A kijelzőn megjelennek a kiválasztott műsortípust sugárzó, pillanatnyilag fogható rádióállomások.
- ☞ Válassza ki a kívánt rádióállomást a felsorolásból.
- Ha nem található megfelelő rádióállomás, akkor a „**No station available**” (Nincs állomás) üzenet jelenik meg, és az előzőleg kiválasztott állomás lesz hallható.

🎵 12 PTY stations	22.5°	14:45
D-Radio, News		
HR2, Serious classic		
SKY RADIO, Pop		
▶ BAYERN2, Light classic		
ANTENNE, Rock		
DLF, Service programs		

Adott típusú műsort sugárzó rádióállomás (csak FM hullámsávon)

- ☞ Az „FM Extras” (FM extrák) menüben válassza a „**PTY stations**” (Adott típusú műsort sugárzó rádióállomás) menüpontot.
- ✓ A kijelzőn megjelenik a kívánt típusú műsort sugárzó rádióállomások listája.
- ☞ Válassza ki a kívánt rádióállomást a felsorolásból.
- Néhány rádióállomás a műsor tartalmától függően változtathatja a PTY-kódot.

Autostore (AS) (Automatikus állomástárolás)

Az aktuális vételi körzetben fogható, legerősebb jelet sugárzó állomást a következők szerint keresheti meg.

- ☞ Az „FM Extras” (FM extrák) vagy az „AM Extras” (AM extrák) menüben válassza az „**AS level**” (Automatikus állomástárolás szint) menüpontot.
- ✓ Az Infotainment rendszer átvált a kijelölt hullámsáv AS (Automatikus állomástárolás) szintjére (FM-AS vagy AM-AS).
- ✓ Ezt a főképernyőn látható „**AS**” jelzés mutatja.
- ☞ Az „FM AS” vagy „AM AS” menüben válassza az „**Autostore**” (Automatikus állomástárolás) menüpontot.
- ✓ Megkezdődik az önműködő keresés, a készülék pedig a vételi körzetben befogható 10 legerősebb rádióadó frekvenciáját az Automatikus állomástárolás programhelyeire tárolja.
- Egyúttal felülírja az Automatikus állomástárolás programhelyein előzőleg tárolt állomásokat.

- Az RDS bekapcsol az FM hullámsáv automatikus állomástárolásakor, és azt követően is bekapcsolva is marad.
- Ha az automatikus tárolás előtt a TP üzemmód be volt kapcsolva, az Infotainment rendszer a keresés végén egy közlekedési híreket adó állomás programhelyét állítja be.
- Az AS (Automatikus állomástárolás) szint programhelyei manuálisan is tárolhatók, lásd a „Station memory” (Állomásmemória) című fejezetet a 24. oldalon.

Visszatérés az FM vagy az AM szintre

- ☞ Az „FM Extras” (FM extrák) vagy az „AM Extras” (AM extrák) menüben válassza az „Extras” (Extrák) menüpontot.
- ☞ Ezután az „FM Level” (FM szint) vagy az „AM Level” (AM szint) menüpontokkal térhet vissza az FM vagy az AM memóriahelyekre.

RDS (Rádiós adatrendszer)

Az RDS az európai rádióadók szolgáltatása, amely megkönnyíti a kívánt FM műsorok kikeresését, és javítja a vételt.

Ha az RDS üzemmód be van kapcsolva, akkor az RDS-jeleket sugárzó adók arról ismerhetők fel, hogy a kijelzőn az állomás frekvenciája helyett a program neve látható.

Az RDS adók az RDS rádiókészülékek által automatikusan, illetve az RDS üzemmód bekapcsolásakor értelmezett információkat sugároznak.

Az RDS üzemmód, valamint a kapcsolódó REG és TP üzemmódokat az Audio Settings (Audio beállítások) menüben lehet beállítani.

Az Audio menüben:

- ☞ Nyomja meg a **SETTINGS** gombot .
- ✓ Megjelenik az Audio Settings (Audio beállítások) menü.

RDS be- és kikapcsolása

- ☞ Az Audio Settings (Audio beállítások) menüben válassza az „RDS” menüpontot.
- ✓ Megjelenik az RDS menü.

Az Infotainment rendszer háromféleképpen kezelheti az RDS üzemmódot:

1. Automatikus RDS

- ☞ Jelölje ki az „ Automatic” (Automatikus) beállítást.
- Az automatikus keresés az RDS állomásokat és az RDS nélküli állomásokat egyaránt figyeli.



2. RDS üzemmód mindig bekapcsolva

 Az RDS bekapcsolásához nyomja meg az „ On” (Bekapcsolva) sort.

Az RDS üzemmód bekapcsolása a következők miatt előnyös:

- Az Infotainment rendszer automatikus keresésnél csak RDS adókat keres.
- A kijelzőn a frekvencia helyett a beállított állomás neve látható.
- Az Infotainment rendszer az AF (Alternatív frekvencia) használatával mindig a kijelölt rádióadó legjobb vételi frekvenciájára hangol.

3. Az RDS kikapcsolása

 Jelölje ki az „ Off” (Kikapcsolva) beállítást.

- ✓ Ezután a kijelzőn a programnév helyett a frekvencia látható.
- A rádió a továbbiakban nem követi automatikusan a program legjobb vételi frekvenciáját.

REG (Regionális műsorok)

Némelyik RDS rádióállomás adott időpontokban eltérő frekvenciákon különböző területi műsorokat sugároz.

Átváltás regionális műsorokra

(Az RDS üzemmód legyen bekapcsolva)

Az Audio Settings (Audio beállítások) menüben:

 Válassza a „**REG**” menüpontot.

- ✓ Megjelenik az Regionalisation (Regionális műsorok) menü.

Ezután három lehetőség közül választhat, hogyan kezelje az Infotainment rendszer a regionális műsorokat:

1. Automatic REG (Önműködő REG)

Az Infotainment rendszer egy adott rádióműsor legerősebb vételi frekvenciáját (AF) keresve folyamatosan a kiválasztott regionális műsorra hangol, egészen addig, míg az már nem fogható be megfelelő minőségben.

- Ha a kiválasztott regionális műsor vételi minősége már nem kielégítő, az Infotainment rendszer átvált egy másik regionális műsorra.

2. REG on (REG bekapcsolva)

Az Infotainment rendszer egy adott rádióműsor legerősebb vételi frekvenciáját (AF) keresve mindig a kiválasztott regionális műsorra hangol.

3. REG off (REG kikapcsolva)

Egy rádióműsor legerősebb vételi frekvenciájának keresésekor az Infotainment rendszer nem veszi figyelembe a műsorok regionális jellegét.

- Ha az „**Automatic REG**” (Önműködő REG) vagy a „**REG on**” (REG bekapcsolva) funkció be van kapcsolva, a kijelzőn a „**REG**” jelzés látható.

TP (Közlekedési hírek)

A közlekedési híreket sugárzó rádióállomásokat a kijelzőn megjelenő „TP” jelzésről lehet felismerni.

A közlekedési hírek (TP) bekapcsolása

Az Audio Settings (Audio beállítások) használatával:

☞ Az Audio Settings (Audio beállítások) menüben válassza a „TP” menüpontot.

Az üzemmód gombbal:

☞ Nyomja meg a TP gombot .

✓ A kijelzőn megjelenik a „[]” jelzés.

✓ Ha az adott műsor közlekedési híreket sugárzó állomás, akkor a kijelzőn a „[]” felirat látható.

- A készülék csak TP állomások vételére van beállítva.
- Ha az adott állomás nem közlekedési híreket sugároz, a készülék önműködően megkeresi a következő fogható közlekedési adót.
- Ha a TP funkció be van kapcsolva, a készülék megszakítja a CD/MP3 CD-lemezek lejátszását a közlekedési hírek idejére.

- A közlekedési hírek az előzőleg beállított TA hangerővel hallhatók, lásd 75. oldal.
- A közlekedési hírek alatt a kijelzőn a “Traffic announcement” (Közlekedési hírek) felirat látszik.

A TP üzemmód kikapcsolása

☞ Nyomja meg a TP gombot ,

vagy:

☞ az Audio Settings (Audio beállítások) menüben válassza a „TP” menüpontot.

✓ A kijelzőről eltűnik a „[]” jelzés.

Közlekedési hírek alatt:

☞ Nyomja meg kétszer a TP gombot a TP üzemmód kikapcsolásához.

Csak közlekedési hírek hallgatása

☞ Kapcsolja be a TP üzemmódot.

☞ Csökkentse a hangerőt nullára.

Közlekedési hírek kikapcsolása

Ha nem szeretne közlekedési híreket hallgatni, pl. CD/MP3-lemez lejátszása közben:

☞ Nyomja meg a közlekedési hírek alatt egyszer a TP gombot,

vagy:

☞ nyomja meg egyszer az **AUDIO** gombot.

✓ Ezzel megszakítja a közlekedési híreket.

✓ A TP üzemmód továbbra is bekapcsolva marad.

Közlekedési hírek hangerejének beállítása

- A közlekedési hírek hangerejét (TA hangerő) az Audio Settings (Audio beállítások) menüben állíthatja be, lásd 75. oldal.

Közlekedési híreket sugárzó rádióállomások listája

Az FM Extras (FM extrák) és az AM Extras (AM extrák) menüben a „**Traffic stations**” (Közlekedési hírállomások) menüponttal közvetlenül is előhívhatja az egyik pillanatnyilag fogható, közlekedési híreket sugárzó rádióállomást anélkül, hogy hosszas keresést végezne.

EON (Enhanced Other Networks – Kiemelt más hálózatok)

Az EON (Kiemelt más hálózatok) üzemmóddal közlekedési híreket hallgathat még akkor is, ha a beállított állomás nem sugároz saját közlekedési információkat. Ha ilyen típusú állomást állított be, a közlekedési hírek alatt a **TP** szimbólum látható a kijelzőn.

CD/MP3-lejátszó**Általános információk**

Az Infotainment rendszer CD/MP3-lejátszóval vagy 6 lemezes CD/MP3-váltóval (opcionális kiegészítő) van felszerelve.

Normál, 12 cm-es átmérőjű CD-k játszhatók le az egységgel.

- ⚠ Vigyázat, a CD-lejátszó megrongálódhat!
A rendszer nem alkalmas a szokásostól eltérő alakú CD-k lejátszására.
A nem megfelelő CD-k lejátszása miatt megrongálódott CD-lejátszókra nem érvényes a garancia.
- ⚠ Ne helyezzen DVD-lemezeket a CD-meghajtóba!

- Az audio CD-lemezeket egyre gyakrabban másolásvédelmi mechanizmussal óvják a jogosulatlan másolatkészítéssel szemben. Azonban ezek az intézkedések nem minden esetben felelnek meg az audio CD-lemezekre vonatkozó előírásoknak (Red Book), miután az audio CD-lemezek fejlesztése a múltban és jelenleg is folyik. Ez gondot okozhat a másolásvédelemmel ellátott CD-lemezek lejátszása során.

Az Infotainment rendszert MP3-fájlokat és vegyes (Mixed Mode) adatokat tartalmazó CD-lemezek lejátszására is használhatja.

MP3 CD előkészítése

A CD-írók, a CD-íráshoz használt szoftver és az írható CD-lemezek, valamint a környezeti hőmérséklet kombinációi adott esetben problémákhoz vezethetnek a CD lejátszásakor. Ha problémák merülnek fel házilag írt CD-lemezei lejátszásakor, akkor használjon más gyártmányú vagy színű írható CD-lemezeket. A legjobb eredményt 74 perces műsoridejű írható CD-lemezekkel érheti el.

A CD formátuma ISO 9660 Level 1 vagy Level 2 kell legyen. Semmilyen más formátum nem játszható le megbízhatóan.

A lejátszható műsorszámok száma függ a CD-n található könyvtárak számától és a műsorszámok neveinek hosszától (ID3 címke). Általánosságban; minél kevesebb könyvtár található a CD-n, és minél rövidebbek a műsorszámok nevei, annál több lejátszható műsorszám fér egy CD-re.

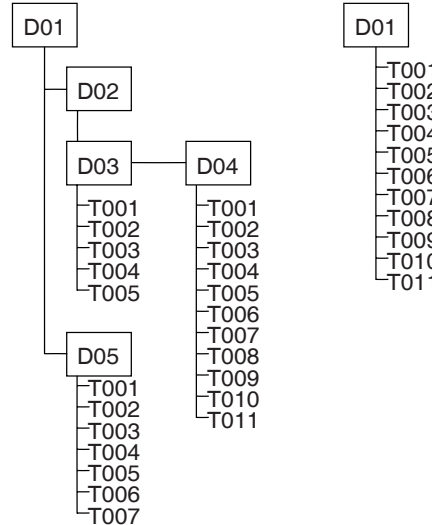

Mivel bizonyos CD-író szoftverek a számozás tekintetében nem következetesek, ezért a lemezre a D01 gyökérkönyvtárba vagy csak műsorszámokat tartalmazó alkönyvtárakat írjon (lásd az illusztrációt a bal oldalon), vagy csak műsorszámokat (lásd az illusztrációt a jobb oldalon).

Az összes könyvtárnak adjon nevet a számítógépen. Az Infotainment rendszer megjeleníti a mindenkori könyvtár nevét. A könyvtárak és a műsorszámok elnevezésére a CD-író szoftver előírásai érvényesek. Erre nézve a szoftver kézikönyve tartalmaz információkat.

- A műsorszámok és könyvtárak elnevezésében ne használjon ékezeteket és különleges karaktereket.

Ha a fájlokat a helyes sorrendben szeretné megtekinteni, akkor használjon olyan CD-író szoftvert, amelyik ábécérendbe rendezi a fájlokat. Ha az Ön által használt szoftver erre nem alkalmas, akkor manuálisan is sorba rendezheti a fájlokat. Ehhez minden egyes fájlnev elé írjon számot, pl. „001”, „002” stb. A helyes sorrend betartásához szükségesek a kezdő nullák.

Lejátszási listát is használhat „m3u” vagy „pls” formátumban, hogy fájljait egy bizonyos sorrendbe rendezze.



Minden műsorszámnak adhat nevet (ID3 címke). A műsorszám neve is megjeleníthető a kijelzőn.

Ha audio fájlokból készít MP3-fájlokat, akkor legfeljebb 256 kbit/s adatátviteli sebességet használjon.

Az Infotainment rendszer „.mp3” fájlkiterjesztéssel rendelkező MP3-fájlok lejátszására alkalmas.

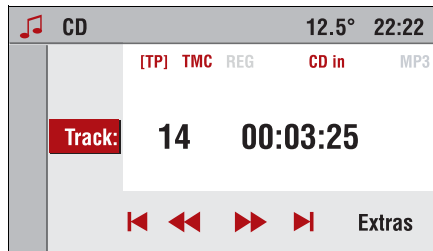

CD/MP3-lejátszás

CD behelyezése

- ☞ Helyezze be az audio vagy MP3 CD-t (feliratos felével felfelé) a CD-nyílásba **17**, míg az automatikusan be nem húzza a CD-lemezt.
- ✓ A készülék megkezdheti a CD lejátszását.
- A kijelzőn megjelenik a „**CD in**” (CD behelyezve) felirat.
- Ha MP3-as CD lemezt helyez be, megjelenik az „**MP3**” felirat is. A fájlszerkezet bonyolultságától és a CD lemezen található MP3-fájlok mennyiségétől függően a CD beolvasása hosszabb ideig is eltarthat.

Ha a CD-nyílásba már korábban behelyezte a CD lemezt:

- ☞ Egyszer nyomja meg az **AUDIO** gombot **16**.
- ✓ A kijelzőn megjelenik a CD menü.
- ✓ A készülék megkezdheti a CD lejátszását.

Ha a kijelzőn nem az Audio menü látható (hanem pl. a Navigation (Navigáció), Settings (Beállítások) vagy a Főképernyő):

- ☞ Nyomja meg egyszer az **AUDIO** gombot az Audio menü megnyitásához.
- ☞ A CD-lejátszás üzemmódra való átkapcsoláshoz nyomja meg újra az **AUDIO** gombot.
- A kijelzőn megjelenik az éppen hallható műsorszám sorszáma és a műsorszám lejátszott időtartama.
- Ha a behelyezett audio CD-lemezen CD-szöveg található, akkor a kijelzőn megjelenik az album címe, az aktuális műsorszám címe és előadója. Ehhez be kell kapcsolni a CD-szöveg megjelenítését. Lásd „Show track” (Műsorszám kijelzése) a 34. oldalon.

- MP3 CD-lemezek esetén a lejátszott zeneszám ID3 címkéje jelenik meg. Ehhez be kell kapcsolni a műsorszámok megjelenítését. Lásd „Show track” (Műsorszám kijelzése) a 34. oldalon. Ha a műsorszámnak nincs ID3 címkéje, a kijelzőn csak a fájl neve jelenik meg.

Közvetlen műsorszám-választás

A CD menüben:

- ☞ Válassza a „Track” (Műsorszám) menüpontot.
- ✓ Megjelenik a CD-lemezen található műsorszámok felsorolása.
- ☞ Válassza ki a kívánt műsorszámot a felsorolásból.

Következő vagy előző műsorszám kiválasztása

- ☞ Röviden nyomja meg a ◀ vagy a ▶ keresőgombot, vagy:
- ☞ a CD menüben válassza a „|◀” vagy „▶|” menüpontot.

Gyorskeresés előre/vissza

Műsorszám keresése a CD-lemezen:

- ☞ Tartsa nyomva a ◀ vagy ▶ billenőkapcsolót, míg meg nem találja a kívánt műsorszámot,

vagy

- ☞ a CD menüben válassza a „◀◀” vagy a „▶▶” menüpontot.

- ✓ Megkezdődik a gyorskeresés előre/visszafelé.

- A gyorskeresés alatt a készülék nagyobb sebességgel és halkabban játssza le a műsorszámot.
- ☞ A gyorskeresést a menüből a „◀◀” vagy a „▶▶” menüpontok újbóli kiválasztásával állíthatja meg.

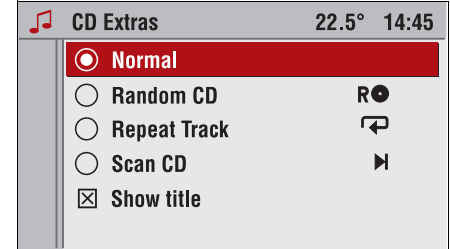

CD Extrák

A CD/MP3-lejátszóhoz további különféle üzemmódokat állíthat be a CD Extras (CD extrák) menüben.

- ☞ A „CD Extras” (CD extrák) menüben válassza az „Extras” (Extrák) menüpontot.

Az alábbi üzemmódok közül választhat:

Normál

A készülék sorban egymás után játssza le a CD/MP3-műsorszámokat.

Random CD (Véletlenszerű CD-lejátszás)

A készülék véletlenszerű sorrendben játssza le a műsorszámokat.

- ✓ A kijelzőn megjelenik a „R” szimbólum.
- ☞ A véletlenszerű üzemmód kikapcsolásához a CD Extras (CD extrák) menüben válassza a „Normal” (Normál) beállítást.

Véletlenszerű albumlejátszás

Ez a funkció csak MP3 CD-lemezek esetén érhető el.

A készülék véletlenszerű sorrendben játssza le a CD-lemezen található könyvtárakat.

- ✓ A kijelzőn megjelenik a „R” szimbólum.
- ☞ A véletlenszerű üzemmód kikapcsolásához a CD Extras (CD extrák) menüben válassza a „Normal” (Normál) beállítást.

Műsorszám ismétlése

A készülék ugyanazt a CD/MP3-műsorszámot ismétli mindaddig, míg át nem váltja más módra.

- ✓ A kijelzőn megjelenik a „↺” szimbólum.
- ☞ Az ismétlés üzemmód kikapcsolásához válassza a CD Extras (CD extrák) menüben a „Normal” (Normál) beállítást,

vagy:

- ☞ nyomja meg és tartsa lenyomva a ▽ gombot 14.
- Az ismétlés üzemmódot a ▽ gombbal is be-, illetve kikapcsolhatja.

Belehallgatás

A CD-lemezen található minden műsorszámra röviden belehallgathat.

- ✓ A kijelzőn megjelenik a „▶” szimbólum.
- ☞ Ha elejétől a végéig szeretné meghallgatni az éppen hallható műsorszámot, és szeretné befejezni a behallgatást, válassza a „Normal” (Normál) beállítást a CD Extras (CD extrák) menüben,

vagy:

- ☞ nyomja meg és tartsa lenyomva a ▴ gombot 14.
- A behallgatás funkciót a ▽ gombbal is be-, illetve kikapcsolhatja.

**Cím kijelzése**

- ☞ Ha bekapcsolja ezt az üzemmódot, akkor az Infotainment rendszer a műsorszám lejátszott időtartama helyett a műsorszám címét mutatja.

MP3-album vagy lejátszási lista kiválasztása

Ha MP3 CD-je több albumból (könyvtárból), illetve „m3u” vagy „pls” formátumú lejátszási listákból áll, választhat a következők közül:

- ☞ Nyomja meg többször egymás után a ▽ vagy ▴ 14 négyirányú billenőkapcsolót, míg a kijelzőn megjelenik a kívánt album.

Vagy a CD menü használatával:

- ☞ Válassza az „Album” menüpontot.
- ✓ Megjelenik a CD-lemezen található albumok vagy lejátszási listák felsorolása.
- ☞ Válassza ki az albumot vagy lejátszási listát.
- ✓ Az album vagy lejátszási lista első műsorszámára kerül.
- A készülék figyelmen kívül hagyja azokat a könyvtárakat, amelyekben nem található MP3-fájlok.

CD-lemezek eltávolítása

- ☞ Nyomja meg a  gombot **18**.
- ✓ A készülék kiadja a CD-t.
- Ha 10 másodpercen belül nem veszi ki a betöltőnyílásból, akkor az Infotainment rendszer a közlekedésbiztonság érdekében visszahúzza a CD-lemezt.

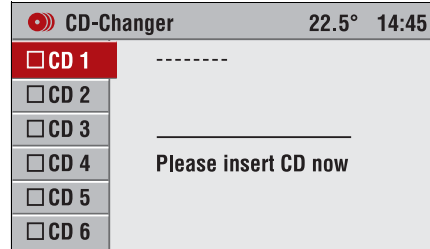

CD/MP3-váltó *

További információ – lásd „CD/MP3-lejátszó”, 30. oldal.

Az Infotainment rendszer bekapcsolása

- ☞ Nyomja meg a **OI** **1** gombot.
- ✓ A kijelzőn megjelenik a legutóbb kiválasztott audio forrás.
- ✓ A rendszer lejátssza az utoljára kiválasztott audio forrást.

CD behelyezése

- ☞ Nyomja meg a  gombot **18**.
- ✓ A kijelzőn megjelenik a CD/MP3-váltó menü.
- A CD/MP3-váltó menüben mindig hallható a rádió, hogy a CD-váltásokat áthidalja.
- ☞ Válasszon egy üres CD-helyet.
- ✓ A kijelzőn megjelenik a „Please insert CD now” (Helyezze be a CD-t) felirat.
- ☞ Helyezze be a CD-t a nyílásba **17**.
- ✓ A készülék automatikusan behúzza a CD-t.
- Ne erőltesse a CD behúzását, és ne tolja be a lemezt.
- ✓ Megjelenik a kiválasztott CD-hely vezérlőképernyője.
- ✓ A CD menüben megjelenik a „CD in” (CD behelyezve) felirat. Ha CD-lemez MP3 zenefájlokat tartalmaz, megjelenik az „MP3” felirat is.

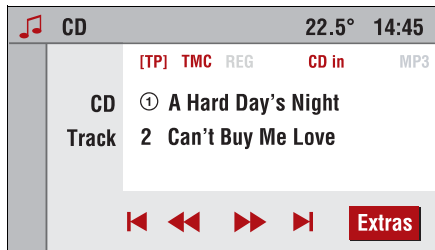

CD lejátszása

Váltson át rádiólejátszásról CD-lejátszásra a következőképpen:

- ✓ A CD/MP3-váltóba be van helyezve egy vagy több CD.
- ☞ Nyomja meg az **Audio 16** gombot.
- ✓ A kijelzőn megjelenik a CD menü.
- ✓ A kiválasztott CD-hely és műsorszám megjelenik a kijelzőn.
- ✓ A rendszer lejátszsa a kiválasztott CD-helyen lévő CD-t.
- Ha nincs CD-lemez a CD/MP3-váltóban, akkor „No CD loaded” (Nincs behelyezve CD) felirat jelenik meg.

Műsorszám kiválasztása

Audio CD-k esetében a műsorszám-választás a CD-n belül történik, MP3 és vegyes (Mixed Mode) CD-k esetén a kiválasztott albumon belül.

- ✓ Az egyik műsorszám lejátszásra kerül.
- ☞ Nyomja meg többször egymás után a ◀ vagy ▶ **14** négyirányú billenőkapcsolót, míg a kijelzőn megjelenik a kívánt műsorszám.
- ✓ A kiválasztott műsorszám lejátszásra kerül.

Vagy:

- Megjelenik a CD menü.
- ☞ Forgassa a többfunkciós gombot **6** addig, amíg a |◀ vagy a ▶ | menüpont kijelölésre kerül.
- ☞ Nyomja meg többször egymás után a többfunkciós gombot **6**, míg a képernyőn megjelenik a kívánt műsorszám.
- ✓ A kiválasztott műsorszám lejátszásra kerül.

Vagy:

- Megjelenik a CD menü.
- ☞ Válassza a „Track” (Műsorszám) menüpontot.
- ✓ Megjelenik a műsorszámok listája.
- ✓ Az éppen lejátszott műsorszámot nyíl jelöli.
- ☞ Válassza ki a kívánt műsorszámot.
- ✓ A kijelzőn megjelenik a CD menü.
- ✓ A kiválasztott műsorszám megjelenik a kijelzőn.
- ✓ A rendszer lejátszsa a kiválasztott műsorszámot.

Gyorskeresés előre/vissza

A CD-n egy bizonyos műsorszám megkereséséhez tegye a következőket:

- ✓ Az egyik műsorszám lejátszásra kerül.
- ☞ Tartsa nyomva a ◀ vagy ▶ **14** billenőkapcsolót, míg meg nem találja a kívánt műsorszámot.
- ✓ A készülék nagyobb sebességgel és halkabban játssza le a CD-lemezt.
- MP3-műsorszámok esetén a gyorskeresés nem hallható.

Vagy:

- ✓ Megjelenik a CD menü.
- ☞ Válassza a ◀◀ vagy ▶▶ menüpontot.
- ✓ A készülék nagyobb sebességgel és halkabban játssza le a CD-lemezt.
- MP3-műsorszámok esetén a gyorskeresés nem hallható.
- ☞ Amikor a kívánt műsorszámot eléri, ismét válassza a ◀◀ vagy ▶▶ menüpontot.

CD kiválasztása

- ✓ Az egyik műsorszám lejátszásra kerül.
- ☞ Nyomja meg a megfelelő számgombot **9**.
- ✓ A CD/MP3-lejátszó elhallgat.
- ✓ „Reading CD...” (CD beolvasása...) jelenik meg a kijelzőn.
- ✓ A kiválasztott CD-hely és műsorszám megjelenik a kijelzőn.
- ✓ A rendszer lejátssza a kiválasztott CD-helyen lévő CD-t.
- Ha nincsenek további CD-lemezek behelyezve, a jelenlegi CD kerül ismételtlen lejátszásra.

Vagy:

- ☞ Nyomja meg a négyirányú billenőkapcsolót (√ vagy Δ **14**) többször egymás után, míg a kívánt CD-hely kijelölésre kerül.
- ✓ A CD/MP3-lejátszó elhallgat.
- ✓ „Reading CD...” (CD beolvasása...) jelenik meg a kijelzőn.
- ✓ A kiválasztott CD-hely és műsorszám megjelenik a kijelzőn.
- ✓ A rendszer lejátssza a kiválasztott CD-helyen lévő CD-t.
- Ha nincsenek további CD-lemezek behelyezve, a jelenlegi CD kerül ismételtlen lejátszásra.

Vagy:

A CD menüből válassza ki a kívánt CD-t a következők szerint:

- ☞ Válassza a „CD” menüpontot.
- MP3 CD esetén az „Album” menüpont jelenik meg.
- ✓ A képernyőn megjelenik a CD-k listája.
- ✓ A kiválasztott CD-t aláhúzás jelöli.
- ☞ Válassza ki a kívánt CD-t.
- ✓ A kijelzőn megjelenik a CD menü.
- ✓ A kiválasztott CD megjelenik a kijelzőn.
- ✓ A rendszer lejátssza az utoljára kiválasztott CD-t.
- Ha a CD vegyes összeállítású (Mixed Mode), az audio és az MP3 terület külön kerül megjelenítésre.

MP3-album vagy lejátszási lista kiválasztása

Ha MP3 CD-je több albumból (könyvtárból), illetve „m3u” vagy „pls” formátumú lejátszási listákból áll, választhat a következők közül:

- ☞ Nyomja meg többször egymás után a √ vagy Δ **14** négyirányú billenőkapcsolót, míg a kijelzőn megjelenik a kívánt album.

Vagy a CD menü használatával:

- ☞ Válassza az „Album” menüpontot.
- ✓ Megjelenik a CD-lemezen található albumok vagy lejátszási listák felsorolása.
- ✓ A jelenlegi CD-t aláhúzás jelöli, az éppen lejátszott albumot vagy lejátszási listát nyíl mutatja.
- ☞ Válassza ki az albumot vagy lejátszási listát.
- ✓ Az album vagy lejátszási lista első műsorszámára kerül.
- A készülék figyelmen kívül hagyja azokat a könyvtárakat, amelyekben nem található MP3-fájlok.
- Ha az album vagy lejátszási lista az első vagy az utolsó a CD-n, a négyirányú billenőkapcsoló (∇ vagy Δ **14**) használatával a következő vagy az előző CD-re válthat.

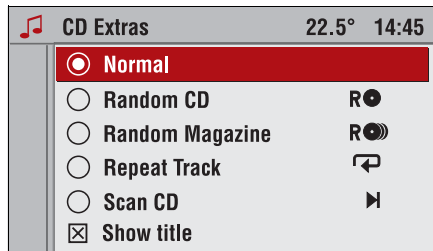

CD Extrák

Az „Extras” (Extrák) almenüben a következő lehetőségek közül választhat:

- Normal (Normál): ezzel az opcióval a lenti funkciók (Random CD/Magazine, Repeat Track és Scan CD) kikapcsolnak.
- Véletlenszerű CD-lejátszás, lásd "Véletlenszerű CD vagy CD-tár".
- Random Magazine (Véletlenszerű CD-tár lejátszás), lásd "Véletlenszerű CD vagy CD-tár".
- Repeat Track (Műsorszám ismétlése), lásd "Műsorszám ismétlése", 39. oldal.
- Scan CD (Belehallgatás), lásd "Belehallgatás", 40. oldal.
- Show title (Cím kijelzése) – lásd "CD-szöveg be- és kikapcsolása", 41. oldal.

Véletlenszerű CD vagy CD-tár Random CD (Véletlenszerű CD-lejátszás)

Audio CD:

Ha véletlenszerű lejátszást választott audio CD-hez, a lemezen lévő műsorszámok véletlen sorrendben kerülnek lejátszásra.

MP3 és vegyes (Mixed Mode) CD-k:

Ha véletlenszerű lejátszást választott MP3 vagy vegyes CD-hez, a lemezen lévő műsorszámok véletlen sorrendben kerülnek lejátszásra.

Véletlenszerű CD-lejátszás aktiválása

- ✓ Megjelenik a CD menü.
 - ☞ Válassza az „Extras” (Extrák) menüpontot.
 - ✓ A kijelzőn megjelenik az Extras (Extrák) menü.
 - ☞ Válassza ki a „Random CD” (Véletlenszerű CD-lejátszás) mezőt.
 - ✓ A kijelzőn megjelenik a CD menü.
- A kijelzőn a **R** szimbólum jelenik meg.

Véletlenszerű CD-tár lejátszás

A Random Magazine (CD-tár véletlenszerű lejátszása) beállításával a rendszer az összes behelyezett CD műsorszámait játssza le véletlenszerű sorrendben.



A CD típusától függően (audio CD, MP3 CD vagy Mixed Mode CD) egy bizonyos számú műsorszám mindenképp lejátszásra kerül egy adott lemezről, mielőtt a következő CD-re vált a rendszer.

- Ezzel elkerüli a készülék túlzott terhelését és a zenehallgatás CD-váltások miatti hosszas megszakításait.

Véletlenszerű CD-tár lejátszás bekapcsolása

- ✓ Megjelenik a CD menü.
- ☞ Válassza az „Extras” (Extrák) menüpontot.
- ✓ A kijelzőn megjelenik az Extras (Extrák) menü.
- ☞ Válassza ki a „Random Magazine” (Véletlenszerű CD-tár lejátszás) mezőt.
- ✓ A kijelzőn megjelenik a CD menü.
- ✓ A kijelzőn a R  szimbólum jelenik meg.



Véletlenszerű CD vagy CD-tár kikapcsolása

- ✓ Megjelenik a CD menü.
- ☞ Válassza az „Extras” (Extrák) menüpontot.
- ✓ A kijelzőn megjelenik az Extras (Extrák) menü.
- ☞ Válassza ki a „Normal” mezőt.
- ✓ A kijelzőn megjelenik a CD menü.
- ✓ A R  vagy R  szimbólum eltűnik.

Műsorszám ismétlése

Az ismétlés funkciót bekapcsolva a CD/MP3-váltó az aktuális műsorszámot ismétli.



Műsorszám ismétlésének bekapcsolása

- ✓ Az egyik műsorszám lejátszásra kerül.
- ☞ Tartsa lenyomva a négyirányú billenőkapcsolót  14, míg a  szimbólum fel nem tűnik.
- ✓ „Repeat Track ON” (Műsorszám-ismétlés bekapcsolva) jelenik meg a kijelzőn kb. 3 másodpercre.
- ✓ A műsorszám folyamatosan ismételt lejátszásra kerül.

Vagy:

- ✓ Jelenítse meg a CD menüt.
- ☞ Válassza az „Extras” (Extrák) menüpontot.
- ✓ A kijelzőn megjelenik az Extras (Extrák) menü.
- ☞ Válassza ki a „Repeat Track” (Műsorszám ismétlése) mezőt.
- ✓ A kijelzőn megjelenik a CD menü.
- ✓ A kijelzőn a  szimbólum jelenik meg.
- ✓ A műsorszám folyamatosan ismételt lejátszásra kerül.

Műsorszám ismétlésének kikapcsolása

- ☞ Tartsa lenyomva a négyirányú billenőkapcsolót  14, míg a  szimbólum el nem tűnik.
- ✓ „Repeat Track OFF” (Műsorszám-ismétlés kikapcsolva) jelenik meg a kijelzőn kb. 3 másodpercre.

Vagy:

- ✓ Válasszon új műsorszámot (lásd "Műsorszám kiválasztása", 36. oldal).



Vagy:

- ✓ Jelenítse meg a CD menüt.
- ☞ Válassza az „Extras” (Extrák) menüpontot.
- ✓ A kijelzőn megjelenik az Extras (Extrák) menü.
- ☞ Válassza ki a „Normal” mezőt.
- ✓ A kijelzőn megjelenik a CD menü.
- ✓ A kijelzőn a  szimbólum eltűnik.

Belehallgatás

A belehallgatás funkcióval a CD/MP3-váltó minden műsorszámból 10 másodpercet játszik le.



Belehallgatás bekapcsolása

- ✓ Az egyik műsorszám lejátszásra kerül.
- ☞ Tartsa lenyomva a négyirányú billenőkapcsolót , míg a  szimbólum fel nem tűnik.

Vagy:

- ✓ Jelenítse meg a CD menüt.
- ☞ Válassza az „Extras” (Extrák) menüpontot.
- ✓ A kijelzőn megjelenik az Extras (Extrák) menü.
- ☞ Válassza ki a „Scan CD” (Belehallgatás) mezőt.
- ✓ A kijelzőn megjelenik a CD menü.
- ✓ A kijelzőn a  szimbólum jelenik meg.

Belehallgatás kikapcsolása

☞ Tartsa lenyomva a négyirányú billenőkapcsolót , míg a  szimbólum el nem tűnik.

Vagy:

- ✓ Válasszon új műsorszámot (lásd „Track selection” (Műsorszám kiválasztása), 36. oldal).

Vagy:

- ✓ Jelenítse meg a CD menüt.
- ☞ Válassza az „Extras” (Extrák) menüpontot.
- ✓ A kijelzőn megjelenik az Extras (Extrák) menü.
- ☞ Válassza ki a „Normal” mezőt.
- ✓ A kijelzőn megjelenik a CD menü.
- ✓ A kijelzőn a  szimbólum eltűnik.

CD-szöveg be- és kikapcsolása

Különböző információk jeleníthetők meg attól függően, hogy a CD-szöveg be van-e kapcsolva.

- Bekapcsolva: A CD megnevezése
Műsorszám címe
Előadó neve
- Kikapcsolva: Műsorszám száma
Műsorszám időtartama
- Nem minden CD tartalmaz CD-szöveget. Ilyen esetben mindig a műsorszámok száma és időtartama kerül kijelzésre.
- ✓ Megjelenik a CD menü.
- ☞ Válassza az „Extras” (Extrák) menüpontot.
- ✓ A kijelzőn megjelenik az Extras (Extrák) menü.
- ☞ A „Show Title” (Cím kijelzése) jelölőnégyzet be-/kikapcsolása.
- ✓ – bekapcsolva.
- ✓ – kikapcsolva.

Közlekedési hírek CD lejátszása közben

- A közlekedési hírek egy CD lejátszása közben is meghallgathatók. Közlekedési hírek (TP) – lásd 29. oldal.

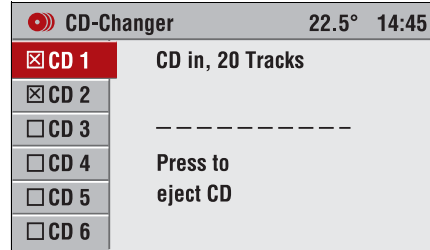

CD kiadása

- ☞ Nyomja meg a gombot **18**.
- ✓ A kijelzőn megjelenik a CD/MP3-váltó menü.
- ✓ A rendszer az utoljára kiválasztott rádióállomást vagy CD-t kezdi el lejátszani.
- ☞ Válassza ki a kívánt CD-helyet.
- ☞ Nyomja meg a többfunkciós gombot.
- ✓ A CD/MP3-váltó kiadja a CD-t.
- ☞ Vegye ki a CD-t.
- Ha nem veszik ki a CD-lemezt, akkor rövid idő múlva a készülék újra behúzza.

Kiveheti egymás után az összes CD-lemezt a CD/MP3-váltóból.

- ☞ Tartsa lenyomva a **18** gombot hosszabban.
- ✓ Egy felugró menü jelenik meg a kijelzőn az „Eject all CDs?” (Minden CD-t kivesz?) felirattal.
- ☞ Az „OK”-t a többfunkciós gombot **6** megnyomva nyugtázza.
- ✓ A készülék egymás után kiadja a CD-lemezeket.
- Ha nem vesz ki egy CD-lemezt, akkor rövid idő múlva a készülék újra behúzza, és a kiadási művelet megszakad.

Sound	12.5°	22:22
Treble		+2
Bass		+4
Fader		-4
Balance		+0
Sound		User

Hangbeállítások

Az egyes források (rádió, CD/MP3) hangzását külön-külön állíthatja a „**Treble**” (Magas hangszín) és a „**Bass**” (Mély hangszín) beállításokkal, illetve az előre beállított hangzások közül is választhat a „**Sound**” (Hangzás) funkcióval.

A hangerő elosztását is beállíthatja a „**Fader**” (első-hátsó elosztás) és a „**Balance**” (jobb-bal oldali különbség) funkciókkal.

- A Fader és Balance beállítások az összes forrásra érvényesek, és nem állíthatók külön.
- ☞ Válassza ki a kívánt forrást (FM/AM vagy CD/MP3), melyen a hangzást be szeretné állítani.
- ☞ Nyomja meg a **SOUND** gombot **8** a Sound (Hangzás) menü megnyitásához.
- ✓ A kijelzőn megjelennek a hangbeállításokhoz tartozó menüpontok.

Sound	12.5°	22:22
Treble		-7
Bass		+5

Treble (Magas hangszín)

- ☞ Válassza a „**Treble**” (Magas hangszín) menüpontot.
- ☞ Válassza ki a magas hangszín kívánt értékét, és nyomja meg a többfunkciós gombot a megerősítéshez.

Bass (Mély hangszín)

- ☞ Válassza a „**Bass**” (Mély hangszín) menüpontot.
- ☞ Válassza ki a mély hangszín kívánt értékét, és nyomja meg a többfunkciós gombot a megerősítéshez.

Sound	12.5°	22:22
Fader		-4
Balance L		+0

Fader (Hangerő-elosztás)

- ☞ Válassza a „**Fader**” (Hangerő-elosztás) menüpontot.
- ☞ Válassza ki a kívánt hangerőviszonyokat „**F<->R**” (elől/hátul), és a megerősítéshez nyomja meg a többfunkciós gombot.

Balance (Hangerő-különbség)

- ☞ Válassza a „**Balance**” (Hangerő-különbség) menüpontot.
- ☞ Válassza ki a kívánt hangerőviszonyokat „**L<->R**” (bal/jobb), és nyomja meg a többfunkciós gombot a megerősítéshez.

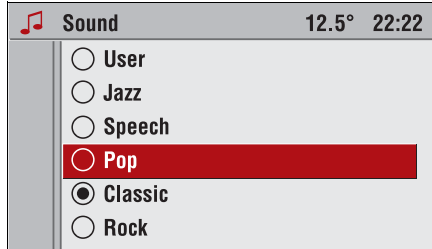

Sound (Hangzás)

Ha az előre beállított hangzások közül szeretne választani, akkor öt lehetőség áll rendelkezésére.

- ☞ Válassza a „**Sound**” (Hangzás) menüpontot.
- ✓ Megjelenik az elérhető hangzásstílusok felsorolása.
- ☞ Válassza ki a kívánt hangzást.
- A „**User**” (Egyéni hangzás) menüpontban tetszőleges magas és mély hangszíneket állíthat be és tárolhat.
- A magas és mély hangszínek beállításakor a készülék átvált „**User**” (Egyéni) hangzásra.

AUX-bemenet *

A gépkocsi AUX-bemenetén keresztül csatlakoztatott külső hangforrást – például egy hordozható CD-lejátszót – előbb be kell kapcsolni az Infotainment rendszer hangszóróin keresztül való lejátszáshoz.

- ✓ A rádió be van kapcsolva.
- ☞ Csatlakoztassa a hangforrást a gépkocsi AUX-bemenetéhez.
- ☞ Tartsa nyomva az **AUDIO 16** gombot, amíg az „AUX” felirat meg nem jelenik a kijelzőn.
- ✓ A külső audio forrás hangja az Infotainment rendszeren keresztül továbbítódik.
- ☞ Kapcsolja be a külső hangforrást, és állítsa maximális hangerőre.
- A hang az Infotainment rendszer hangszóróin keresztül szólal meg.

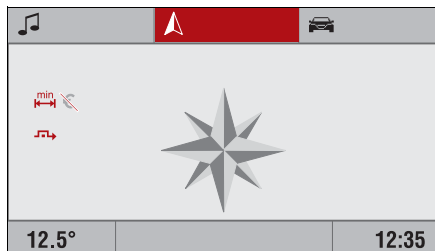

Navigáció

A navigációs rendszer megbízhatóan és biztonságosan elvezeti Önt a kívánt úticélhoz anélkül, hogy hosszasan keresgélnie kellene a térképen.

A dinamikus célbairányítás szükség esetén figyelembe veszi az aktuális közlekedési helyzetet az útvonal kiszámításánál. Ehhez az Infotainment rendszerre az RDS TMC adatokkal érkező és az adott vételi körzetre érvényes közlekedési hírek szolgálnak alapul.

A navigációs rendszer azonban nem veheti figyelembe az összes közlekedési eseményt, az időközben megváltozott közlekedési szabályokat és a váratlanul bekövetkező veszélyeket vagy akadályokat (pl. útmunkálatokat).

⚠ A navigációs rendszer használata nem mentesíti a gépkocsivezetőt a helyes és körültekintő közlekedési magatartás felelőssége alól. A közlekedési szabályokat minden esetben be kell tartani. Ha a navigációs adatok ellentmondanak a közlekedési szabályoknak, akkor minden esetben a közlekedési szabályok élveznek elsőbbséget. További információ – lásd 9. oldal.

Az Infotainment rendszer részét képező navigáció akár mindenfajta helyismeret nélkül elvezeti Önt a kívánt úticélhoz.

Navigációs üzemmód

A navigációs rendszer érzékelők segítségével észleli a gépkocsi helyzetét és mozgását. A sebességmérő a megtett út hosszát mutatja, míg a kanyarokat giroszkópos érzékelők jelzik. A GPS (Globális helymeghatározó rendszer) műholdak az aktuális helyzetet állapítják meg.

Az érzékelők jelei és a navigációs CD-lemezen található digitális térképek összehasonlításával a rendszer kb. 10 méteres pontossággal képes meghatározni a gépkocsi helyzetét.

Fontos megjegyzések a navigációs rendszer működéséhez

A rendszer alapvetően gyenge GPS-vételi lehetőség esetén is működőképes.

Ha azonban a GPS-jelek csak gyengén vagy szaggatottan foghatók, az ronthatja a helymeghatározás pontosságát, illetve hibás helymeghatározáshoz és hibás helyadatok közléséhez vezethet.

A GPS-jelek gyenge vétele az áthúzott GPS szimbólumról ismerhető fel a főképernyőn.

Az úticél címe vagy meghatározott úticél (következő benzinkút, szálloda stb.) megadása után a készülék kiszámítja a pillanatnyi helyzet és a kiválasztott úticél közötti távolságot.

A készülék hangüzenetekkel és a célirányt mutató nyillal, a képernyőn megjelenő színes térkép * segítségével, vagy a kétféle jelzéssel * együttesen vezeti el Önt az úticélhoz.

Hangüzenetek és a kijelzőn látható nyíl figyelmeztetik Önt, ha haladási irányt meg kell változtatnia.

Tegye be a navigációs DVD/CD-lemezt.

☞ Helyezze be a navigációs DVD/CD-t (feliratos felével felfelé) a DVD/CD-nyílásba **3**, míg az automatikusan be nem húzza a lemezt.

A navigációs DVD/CD eltávolítása

☞ Nyomja meg a  gombot **2**.

- ✓ A készülék kiadja a DVD/CD-lemezt.
- Ha 10 másodpercen belül nem veszi ki a betöltőnyílásból, akkor az Infotainment rendszer a közlekedésbiztonság érdekében visszahúzza a DVD/CD-lemezt.

A nyelv beállítása

Lehetősége van a navigációs közlemények nyelvének megváltoztatására.

- A nyelv beállítása – lásd 72. oldal.

Megjegyzések a navigációs DVD/CD-lemezekhez

- Csak a gépkocsi gyártója által jóváhagyott navigációs DVD/CD-lemezt használjon. Az Infotainment rendszer nem olvassa más gyártók navigációs DVD/CD-lemezeit.
- Soha ne helyezzen navigációs DVD-lemezt a CD betöltőnyílásába! A DVD-lemez elakadhat a CD-lejátszóban. A készülék cseréjével járó költségek ebben az esetben Önt terhelik.
- Javasoljuk, hogy mindig az Infotainment rendszerhez kapható legfrissebb navigációs CD-lemezt használja.
- Minden navigációs CD-lemez tartalmazza Európa fő útvonalhálózatát, és a nagyobb európai városokat.
- A navigációs DVD/CD-lemezekkel kapcsolatban Opel Partnerénél kérhet további tájékoztatást.

DVD 100 NAVI esetén:

- A navigációs DVD-lemez tárolja a célország bevitelénél kijelzett valamennyi ország részletes úthálózatát. Az országhatárok átlépésénél nem szükséges kicserélni a DVD-lemezt.
- Egyes országokban a DVD 100 NAVI változatú Infotainment rendszer csak navigációs CD-lemezekkel kapható.

 Inactive Navi		22.5° 14:45
Start Navi		
Destin. input	D - FRANKFURT AM MAIN GOETHESTRASSE	
Destin. mem.		
Info		
Journey		
Map		

A navigációs rendszer bekapcsolása

☞ Nyomja meg a **NAVI** gombot **4**,



vagy:

☞ válassza a főképernyőn az  üzemmódot, majd erősítse meg a választást.

Ha a navigáció nincs bekapcsolva:

- ✓ A kijelzőn megjelenik a Navigációs menü.

Ha a navigáció be van kapcsolva:

- ✓ Az előzőleg kiválasztott kijelzési módtól függően a navigációs képernyőn a célirány, a navigációs térkép  vagy az osztott képernyő jelenik meg céliránnyal és a navigációs térképpel .

Úticél megadása

Az úticél megadásakor a következő lehetőségek közül választhat:

- **Destin. input (Úticél megadása):**
Országán belüli új úticél ország, város, utca, házszám vagy sarok adatokkal történő megadása – lásd 48. oldal.
- **POI (Érdekes helyek):** Meghatározott úticélok (éttermek, szállodák stb.) kiválasztása – lásd 50. oldal.
- **Destination mem. (Úticél-memória):**
Az úticél címjegyzékből vagy a legutóbb használt úticélok felsorolásából való kiválasztása, vagy az otthoni cím betöltése – lásd 51. oldal.
- **Entering destinations via the map (Úticélok megadása a térképen) *:**
Az úticél navigációs térképen, a mutató segítségével való megadása – lásd 68. oldal.

Csak CD 60 NAVI vagy CD 80 NAVI esetén:

- Ha az úticél más országban található, előfordulhat, hogy nem szerepel az aktuális navigációs CD-lemezen. Ilyenkor célszerű először az úticél közelében egy nagyobb várost megadni, ami megtalálható az aktuális CD-lemezen. Majd miután belépett a célországba, helyezze be az adott országnak megfelelő navigációs CD-lemezt, és adja meg pontosan az úticél városát.

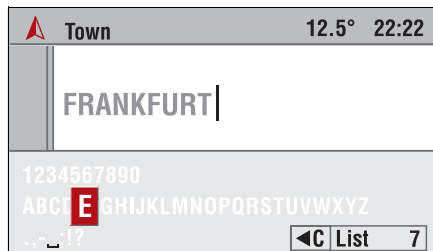

Írásjelek bevitele

A navigációhoz szükséges betűket, számjegyeket és különleges írásjeleket felsorolásból választhatja ki az adatbevitelhez.

Város vagy út nevének megadásakor például egy adatbeviteli menü jelenik meg. Ezt a következőkben egyszerűen „írógép”-nek nevezzük.

- ☞ A többfunkciós gombot forgatva mozgassa a mutatót a kívánt írásjelre.
- ✓ A kijelölt írásjel kiemelten látszik a kijelzőn.
- ☞ Nyomja meg a többfunkciós gombot a választás megerősítéséhez.
- ✓ A kijelölt írásjel megjelenik a beviteli mezőben.

Intelligens „írógép”

Úticélok bevitelénél a készülék összehasonlítja a már beírt írásjeleket a navigációs DVD/CD-lemezen található adatbázis-bejegyzésekkel. Egy írásjel kiválasztása után a kijelzőn csak bizonyos írásjelek maradnak láthatók. Az „írógépben” már csak azok közül az írásjelek közül választhat, amelyeket felhasználhat a név pontosabb meghatározásához.

Az Infotainment rendszer önműködően kiegészíti a bejegyzést a további lehetséges írásjelekkel.

Írásjelek törlése

Ha nem megfelelő írásjelet vitt be:

- ☞ Válassza a „◀C” menüt az „írógépben”.
- ✓ Ezzel törli a legutóbb kiválasztott írásjelet.
- Ha az Infotainment rendszer automatikusan kiegészítette a bevitt írásjeleket, akkor az önműködő kiegészítést is törli.

Írásjelbevitel megszakítása

- ☞ Forgassa a többfunkciós gombot az óramutató járásával ellentétes irányba, míg megjelenik a „**Cancel**” (Megszakítás) rejtett menüpont.
- ☞ A „**Cancel**” (Megszakítás) menüponttal szakítsa meg az írásjelek bevitelét.
- ✓ A kijelzőn megjelenik a „Destin. input” (Útíció megadása) menü.

Listák

Az „írógépben” útíció megadása közben kiválasztható a „List” (Lista) menüpont. Az addig beadott karaktersorozattól függően a menü mögött megjelenik a még meglévő listaelemek száma.

Írásjel vagy írásjelek bevitele után a felsorolásban egyre csökken a választható lehetőségek száma.

Ha a listán hétnél kevesebb bejegyzés szerepel, a kijelzőn automatikusan megjelenik a választható lista.

Listából történő kijelölés megszakítása

- ☞ Forgassa a többfunkciós gombot az óramutató járásával ellentétesen, míg megjelenik a „**Return**” (Vissza) rejtett menüpont.
- ☞ A „**Return**” (Vissza) paranccsal szakítsa meg a listából való kiválasztást.
- ✓ A kijelzőn megjelenik az „írógép”.

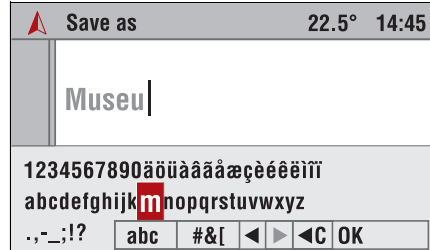

Írógép a névbevitelhez

A nagybetűkön, számokon és speciális karaktereken kívül a nevek beírásához kisbetűk is használhatók (a címjegyzékben lévő címekhez, útvonalakhoz stb.).

Ezen kívül lehetősége van arra is, hogy a mozgatható kurzor segítségével beírás közben szerkessze a nevet.

- ☞ A kisbetűs vagy nagybetűs beíráshoz válassza ki az „**abc**”, illetve az „**ABC**” menüpontot.

- ☞ Válassza ki az „**Abc**” menüt, ha a beírt adatok első betűjét automatikusan nagybetűvel kell írni.
- ☞ A speciális karakterek beírásához válassza a „**#&!**” menüt.
- ☞ A már beírt szövegben a kurzor vissza- vagy előremozgatásához válassza a „**◀**” vagy „**▶**” gombot.
- ☞ A szöveg beírását az „**OK**” kiválasztásával fejezze be.

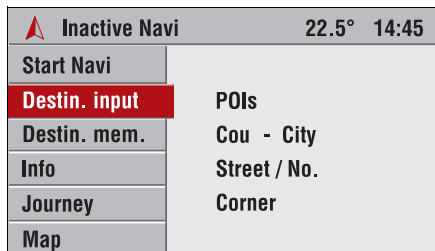

Úticél megadása

Ha a navigáció nincs bekapcsolva:

- ☞ A Navigáció menüben válassza a „Destin. input” (Úticél megadása) menüpontot.
- ✓ A kijelzőn megjelenik a „Destin. input” (Úticél megadása) menü.

Ha a navigáció be van kapcsolva:

- ☞ Az útmutató képernyőn válassza ki a „Menu” (Menü) pontot.
- ☞ Ezután válassza a „Destin. input” (Úticél megadása) menüpontot.

Ezután megadhatja az úticél címét a következő adatokkal:



Ország

- ☞ A „Destin. input” (Úticél megadása) menüben válassza ki a „Country” (Ország) menüpontot.
- ✓ A kijelzőn megjelenik a navigációs DVD/CD-lemezen tárolt országok listája.
- ☞ Válassza ki a kívánt országot a felsorolásból.
- Ha korábban már megadta az úticél címét, akkor a „Country” (Ország) menüpont helyett az úticél országának azonosítója jelenik meg, pl. Németország esetén a „D” betű.
- Ha a megadott ország nem szerepel a CD-lemezen, akkor európai nagyvárosokat vagy jelentős közlekedési útvonalakat adhat meg úticélként. A pontos úticél megadásához a határ átlépése után helyezze be az adott országnak megfelelő navigációs CD-lemezt.





Város

- ☞ A „Destin. input” (Úticél megadása) menüben válassza ki a „Town” (Város) menüpontot.
- Ha korábban már adott meg úticél címet, akkor a „Town” (Város) menüpont helyett a legutóbbi úticél városa jelenik meg.
- ✓ A kijelzőn megjelenik az írásjelek bevitelére szolgáló „írógép”.
- ☞ Az „írógépen” a kívánt írásjeleket kiválasztva adjon meg új városnevet.
- ✓ Amikor a lehetséges városok száma már kellően lecsökkent, a városneveket tartalmazó felsorolás megjelenik a képernyőn.
- ☞ Válassza ki a kívánt várost a felsorolásból.



	Destin. input	22.5° 14:45
	POIs	
	D - FRANKFURT AM MAIN	
	Street	No.
	Corner	
		Start Navi
		Save

Utca

-  A „Destin. input” (Úticél megadása) menüben válassza ki a „**Street**” (Utca) menüpontot.
- Ha korábban már adott meg úticél címet, akkor a „**Street**” (Utca) menüpont helyett a legutóbbi úticélhoz tartozó sarok jelenik meg.
- ✓ A kijelzőn megjelenik az írásjelek bevitelére szolgáló „írógép”.
-  Az „írógépen” a kívánt írásjeleket kiválasztva adjon meg új utcanevet.
- ✓ Amikor a lehetséges utcanevek száma már kellően lecsökkent, az utcaneveket tartalmazó felsorolás megjelenik a képernyőn.
-  Válassza ki a kívánt utcát a felsorolásból.



Házzszám

Ha a behelyezett navigációs CD-lemez tartalmaz házzszámokat a megadott utcanévhez, akkor lehetősége van az úticél házzszámának megadására.

-  A „Destin. input” (Úticél megadása) menüben válassza ki a „**No.**” (Házzszám) menüpontot.
- Ha korábban már adott meg úticél címet, akkor a „**No.**” (Házzszám) menüpont helyett a legutóbbi úticél házzsámja jelenik meg.
- ✓ A kijelzőn megjelenik az írásjelek bevitelére szolgáló „írógép”.
-  Az „írógépen” a kívánt írásjeleket kiválasztva adjon meg új házzszámot.

Sarok

Házzszám helyett az úticél meghatározásához egy keresztező utca nevét is megadhatja.

-  A „Destin. input” (Úticél megadása) menüben válassza ki a „**Corner**” (Sarok) menüpontot.
- Ha korábban már adott meg úticél címet, akkor a „**Corner**” (Sarok) menüpont helyett a legutóbbi úticélhoz tartozó sarok jelenik meg.
-  Az előzőekben leírtak szerint adja meg a keresztező utca nevét.

Úticél címrészletének újramegadása

Ha új utcanevet, házzszámot vagy keresztező utcát szeretne megadni, akkor válassza a „Destin. input” (Úticél megadása) menüben a megfelelő menüpontot.

 Inactive Navi	22.5° 14:45
Start Navi	
Destin. input	
Destin. mem.	D - FRANKFURT AM MAIN
Info	GOETHESTRASSE
Journey	
Map	

A navigálás (célbairányítás) bekapcsolása

A főmenüben:

-  A navigálás elindításához válassza a „**Start Navi**” (Navigáció indítása) menüpontot.
- ✓ A kijelzőn megjelenik a „Destin. input” (Úticél megadása) menü, a készülék pedig kiszámítja az útvonalat (ez eltarthat néhány másodpercig).
- Célbairányítás – lásd 62. oldal.

 Destin. input	22.5° 14:45
POIs	
D - FRANKFURT AM MAIN	
GOETHESTRASSE	No.
Corner	
	Start Navi
	Save

A „Destin. input” (Úticél megadása) menüben:

-  A navigálás elindításához válassza a „**Start Navi**” (Navigáció indítása) menüpontot.
- A megadott úticélt a „**Save**” (Mentés) menüponttal tárolhatja a címjegyzékben, lásd 53. oldal.

 Destin. input	22.5° 14:45
POIs	
D - RÜSSELSHEIM, GROSS GERAU	
ADAM OPEL STRASSE	No.
Corner	
	Start Navi
	Save

Érdekes helyek (POI) megadása

A jelenlegi helyzet, az úticél vagy egyéb városok közelében érdekes vagy hasznos helyek (POI) választhatók ki. Az Infotainment rendszer több különböző kategóriát kínál, ahol a fontosabb címek eltárolhatók:

-  A „Destin. input” (Úticél megadása) menüben válassza ki a „**POIs**” (Érdekes helyek) menüpontot.
- ✓ A kijelzőn megjelenik a „Select POIs” (Érdekes helyek kiválasztása) menü.
- Ha korábban már adott meg érdekes helyet (POI) úticélként, akkor a legutóbb megadott úticél neve jelenik meg.

Ezután a következő szempontok szerint választhat az érdekes helyek közül:

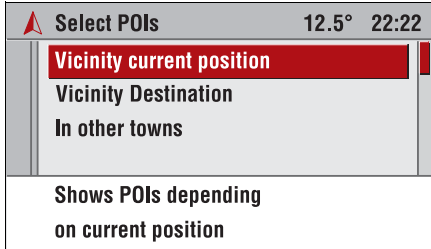

- **Vicinity current position (A jelenlegi helyzet közelében):** A jelenlegi helyzet közelében található érdekes helyek megmutatása.
- **Vicinity destination (Az úticél közelében):** A kiválasztott úticél közelében található érdekes helyek megmutatása.
- **In other towns (Más városokban):** A választott város érdekes helyeinek megmutatása.

Érdekes helyek kiválasztása a jelenlegi helyzet közelében vagy az úticél közelében

- ☞ Válasszon ki egyet a két kritérium közül.
- ✓ Ezután megjelenik a választható fajták felsorolása (pl. autókölcsönző, szálloda, városközpont stb.).
- ☞ Válassza ki a kívánt kategóriát.
- ✓ A kijelzőn megjelenik a választott kategória szerinti érdekes helyek felsorolása.

Érdekes helyek kiválasztása más városokban

- ☞ Válassza az „In other towns” (Más városokban) pontot.
- ✓ Ezután megjelenik a választható fajták felsorolása (pl. autókölcsönző, szálloda, városközpont stb.).
- ☞ Válassza ki a kívánt kategóriát.
- ✓ A kijelzőn megnyílik az „írógép”.
- ☞ Adja meg a város nevét, mellyel kapcsolatban az érdekes helyek listáját meg szeretné tekinteni.
- Csak azon városok választhatók, melyekben található a megadott kategóriának megfelel érdekes helyek.
- ☞ Az úticélok számát egy vagy több kezdőbetű megadásával korlátozhatja, vagy válassza a „List” (Lista) menüpontot.
- ☞ Válassza ki a kívánt úticélt a listából.
- Miután kiválasztotta az úticélt, a kijelző visszavált a „Destin. input” (Úticél megadása) menüre. A felső sorokban a megadott úticél és az úticél városa látható.

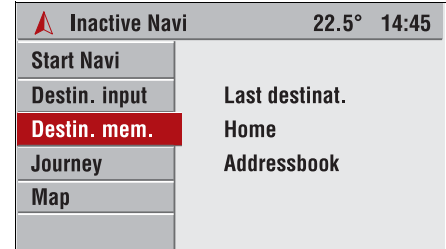

Úticél-memória

Az Infotainment rendszer úticél-memória szolgáltatásával lehetősége van a gyakrabban használni kívánt úticélok tárolására.

Ezen kívül az úticél-memória önműködően tárolja a legutóbbi navigációs úticélokot.

Ha a navigáció nincs bekapcsolva:

- ☞ A Navigation (Navigáció) menüben válassza a „Destin. mem.” (Úticél-memória) menüpontot.
- ✓ A kijelzőn megjelenik az úticél-memória felsorolása.

Ha a navigáció be van kapcsolva:

- ☞ Az útmutató képernyőn válassza ki a „Menu” (Menü) pontot.
- ☞ Ezután válassza a „Destination mem.” (Úticél-memória) menüpontot.

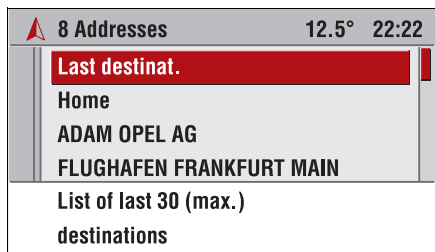

Az úticél-memóriában a következő bejegyzési csoportok közül választhat:

- **Last destinat. (Legutóbbi úticél):** A kijelzőn megjelenik a legutóbbi navigációs úticélok felsorolása.
- **Home (Otthoni cím):** A készülékben tárolt otthoni cím megjelenítése.
- **Addressbook (Címjegyzék):** A címjegyzékben korábban eltárolt címek (betűrendben).

Választás a legutóbbi úticélok közül

- ☞ Válassza a „Destin. mem.” (Úticél-memória) menüben a „**Last destinat.**” (Legutóbbi úticélok) menüpontot.
- ☞ A kijelzőn megjelenik egy felsorolás legfeljebb 30 úticéllal, amelyekhez a készülék legutóbb útvonalat számított.
- ☞ Válassza ki a kívánt úticélt a listából.

☞ A navigálás elindításához válassza a „**Start Navi**” (Navigáció indítása) menüpontot,

vagy:

☞ a „**Delete**” (Törlés) paranccsal törölje a kijelölt úticélt az úticélok felsorolásából,

vagy:

☞ válassza az „**Edit**” (Szerkesztés) menüpontot a kijelölt úticél címének módosításához.

Otthoni cím kiválasztása úticélként



☞ Válassza a „Destin. mem.” (Úticél-memória) menüben a „**Home**” (Otthoni cím) menüpontot.

☞ A navigálás elindításához válassza a „**Start Navi**” (Navigáció indítása) menüpontot,

vagy:

☞ válassza az „**Edit**” (Szerkesztés) menüpontot a kijelölt úticél címének módosításához, lásd a következő hasábot.

Az aktuális menütlől függetlenül:

☞ Nyomja meg a  gombot  az otthoni cím behívásához.

☞ A navigálás elindításához válassza a „**Start Navi**” (Navigáció indítása) menüpontot.

- Ha nem tárolt el otthoni címet, a  gomb megnyomására a kijelzőn automatikusan megjelenik a „Destin. input” (Úticél megadása) menü.

☞ Válassza az „**Edit**” (Szerkesztés) menüpontot a kijelölt úticél címének módosításához, lásd a következő fejezetet.

Otthoni cím módosítása, vagy új otthoni cím tárolása

Az otthoni címet az „**Edit**” (Szerkesztés) menüpont kijelölése után módosíthatja. Ha korábban még nem tárolt el otthoni címet, akkor most adja meg a kívánt címet.

☞ Adja meg az otthoni cím részletes adatait az új úticél bevitelénél leírtak szerint, lásd 48. oldal.

☞ Tárolja el a „**Save**” (Mentés) paranccsal az új/megváltoztatott otthoni címet az úticél-memóriába.



Otthoni cím törlése

Az otthoni cím részleteit a „Navi Settings” (Navigációs beállítások) menü „**Delete lists**” (Listák törlése) menüpontjával törölheti, lásd 78. oldal.

 8 Addresses	12.5° 22:22
Last destinat.	
Home	
ADAM OPEL AG	
FLUGHAFEN FRANKFURT MAIN	
RÜSSELSHEIM	
ADAM OPEL STRASSE	

Úticélok kiválasztása a címjegyzékből

Az úticél-memóriában:



-  Válassza ki a kívánt úticélt a tárolt úticélok közül.
- ✓ A kijelzőn megjelenik a címjegyzékben tárolt bejegyzés a cím részleteivel.
-  A navigálás elindításához válassza a „Start Navi” (Navigáció indítása) menüpontot.

 Destin. input	22.5° 14:45
POIs	
D - FRANKFURT AM MAIN	No.
GOETHESTRASSE	
Corner	
	Start Navi
	Save

Úticélok tárolása a címjegyzékben

A címjegyzékben legfeljebb 101 úticél (100 cím és az otthoni cím) tárolható. A tárolt úticélokhoz egyedi nevet rendelhet.



A „Destin. input” (Úticél megadása) menüben:

-  Adja meg a kívánt úticélt.
-  Válassza a „Save” (Mentés) menüpontot.
- ✓ Megjelenik az „írógép”.
-  Fogadja el a megadott nevet az „OK” paranccsal,





vagy:

-  egészítse ki a megadott nevet az írásjelek felsorolásából választva,

vagy:



-  törölje ki a megadott nevet a „C” gombbal, majd adjon meg új nevet.
-  Az „OK” paranccsal tárolja a címet a címjegyzékben megadott néven.

Címjegyzékben tárolt úticélok módosítása

-  Válassza ki a kívánt úticélt a tárolt úticélok közül.
-  Válassza az „Edit” (Szerkesztés) menüpontot a kijelölt úticél címének módosításához.
-  Módosítsa a kívánt részleteket (pl. város, utca, házszám vagy név).
-  A „Save” (Mentés) paranccsal rögzítse a módosított címet a címjegyzékben.

	Addressbook	22.5° 14:45
Frankfurt Am Main, Goethestras D - FRANKFURT AM MAIN GOETHESTRASSE		
		Start Navi
Delete	Edit	

Úticélok törlése a címjegyzékből

-  Válassza ki a kívánt úticélt a tárolt úticélok közül.
-  A „Delete” (Törlés) menüponttal törölje a kijelzőn látható úticélt a címjegyzékből.
-  Erősítse meg a törlést.
- ✓ Ezzel törölte az úticélt a címjegyzékből.
- Ha egyszerre szeretné törölni az összes tárolt úticélt a címjegyzékből, akkor válassza a „Navi Settings” (Navigációs beállítások) menüben a „Delete lists” (Listák törlése) menüpontot, lásd 78. oldal.



	Inactive Navi	22.5° 14:45
Start Navi	TMC Info	
Destin. input	TMC map	
Destin. mem.	Position	
Info	Destin. info	
Journey	Route list	
Map		

Info

Az Info menüben behívhatja az aktuális közlekedési helyzetre és az aktuális útvonalra vonatkozó információkat.

A következő lehetőségek közül választhat:

- TMC info
- TMC map (TMC térkép) *
- Position (Helyzet)
- Destination info (Úticél információ)
- Route list (Útvonalterv)

	8 TMC Messages	12.5° 22:22
A3 Frankfurt ► Würzburg		
A5 Frankfurt ► Kassel		
A45 Hanau ► Giessen		
A66 Frankfurt ► Wiesbaden		
	A3 Frankfurt ► Würzburg slow-moving traffic	

TMC Info

-  Az Info menüben válassza a „TMC info” menüpontot.
- ✓ A pillanatnyilag vételre beállított RDS TMC állomás által sugárzott közlekedési hírek felsorolása rövidített formában.
- Csak a „TMC settings” (TMC beállítások) menüben beállított hírfajtáknak (Info type) és a beállított szűrési feltételeknek megfelelő üzenetek jelennek meg. Lásd 74. oldal.
- Az RDS TMC közlekedési hírek kijelzéséhez az Infotainment rendszerbe navigációs DVD/CD-lemezt kell behelyezni.
- A kijelzőn látható a „TMC” szimbólum az RDS TMC vételt jelzi.

Részletes TMC üzenetek megtekintése

- ☞ Válasszon ki egy tetszőleges bejegyzést a listáról.
- ✓ A kijelzőn megjelennek a kiválasztott közlekedési hír részletei.
- Aktuális közlekedési híreket az **INFO** gomb **i** megnyomásával is fogadhat. További információk – lásd 71. oldal.

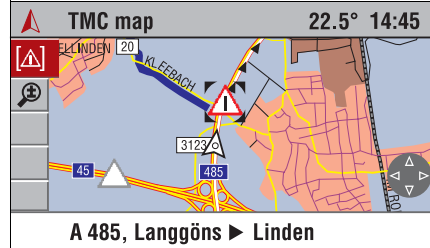

TMC map (TMC térkép) *

A TMC térképen szimbólumok formájában megjeleníthetők az Infotainment rendszer által az RDS TMC révén éppen vett üzenetek. Ezen felül részletes információ hívható elő a térképen jelzett minden egyes közlekedési akadályról.

- ☞ Az Info menüben válassza a „TMC info” menüpontot.
- ✓ Megjelenik a helyzetet mutató térkép az RDS TMC által jelzett közlekedési problémákkal.
- Az RDS TMC közlekedési hírek kijelzéséhez az Infotainment rendszerbe navigációs DVD/CD-lemezt kell behelyezni.
- Az RDS TMC vétel csak akkor biztosított, ha a kijelzőn látható a „TMC” szimbólum.

A TMC szimbólumok leírása

A térkép léptékétől függően a TMC szimbólumok eltérően jelennek meg:

- 100 km-es és 200 km-es léptéknél: a közlekedési torlódásokat egy általános TMC szimbólum jelzi.
- 50 km-es és kisebb léptéknél: a szimbólum mutatja a torlódás természetét (pl. baleset, útlezárás).
- 20 km-es és kisebb léptéknél: az érintett útszakasz megjelölésre kerül.
- 500 km-es léptéknél nem jelenik meg TMC szimbólum.
- TMC szimbólumok áttekintése – lásd 84. oldal.

A TMC szimbólumok színe

Az egyes TMC szimbólumok színe további információt tartalmaz:

- **Piros:** Közlekedési probléma a tervezett útvonalon.
- **Szürke:** Közlekedési problémák, amelyek nem a tervezett útvonalon vannak, vagy helyi terelőúttal kikerülhetők.

A térkép léptékének megváltoztatása

- ☞ Válassza a navigációs képernyőn a „**Scale**” (Lépték) menüpontot, vagy a menüsoron a szimbólumot.
- ☞ A lépték megváltoztatásához forgassa el a többfunkciós gombot, majd erősítse meg a beállított értéket.

Részletes TMC üzenetek megtekintése

- ☞ A négyirányú billenőkapcsoló segítségével mozgassa a kurzort (keretet) a térképen a kívánt TMC szimbólumra.
- ☞ Válassza a navigációs képernyőn a „**Details**” (Részletek) menüpontot, vagy a menüsoron a [△] szimbólumot.
- ✓ A kijelzőn a kiválasztott közlekedési hírrel kapcsolatos részletes információ és a számított késés jelenik meg.

Position (Helyzet)

A gépkocsi pillanatnyi tartózkodási helye város, út és földrajzi koordináták feltüntetésével. Megfelelő GPS-vétel esetén ezen kívül a tengerszint feletti magasság is megjelenik.

- A tengerszint feletti magasság pontossága nagyban függ a GPS-vétel minőségétől.
- ☞ A gépkocsi aktuális tartózkodási helyét a „**Save**” (Mentés) menüponttal tárolhatja a címjegyzékben.

Destination info (Úticél információ)

A pillanatnyi úticél helyének kijelzése városnév, út, földrajzi koordináták, valamint a hátralevő távolság és menetidő, vagy az érkezési időpont feltüntetésével (csak bekapcsolt navigáció esetén).

Route list (Útvonalterv)

Az útvonal minden útszakaszának, távolságukkal történő megjelenítése az aktuális úticélig (csak bekapcsolt navigáció esetén).

▲ Navi inactive		22.5° 14:45
Start navi	Addition. info Tours	
Destin. input		
Destin. mem.		
Info		
Journey		
Map		

Tours (Túrák)

A Tours (Túrák) menü segítségével lehetősége nyílik arra, hogy egymás után több különböző úticéla eljusson anélkül, hogy ezeket az úticélokat egyenként vinné be.

Elegendő, ha az úticél megadásával az egyes állomásokat egyszer beírja az úticél-memóriába, és a túrát egy szabadon választható névvel eltárolja.

- A túra memória összesen 7 túrát, és túrónként legfeljebb 10 állomást tud tárolni.

Színes információs kijelző * esetén:

- ☞ A Navigation (Navigáció) menüben válassza ki a „Journey” (Utazás) menüpontot.
- ☞ Ezután válassza ki a „Tours” (Túrák) menüpontot.

Grafikus információs kijelző esetén:

- ☞ A Navigation (Navigáció) menüben válassza ki a „Tours” (Túrák) menüpontot.
- ✓ A kijelzőn megjelenik a „Tours” (Túrák) menü.

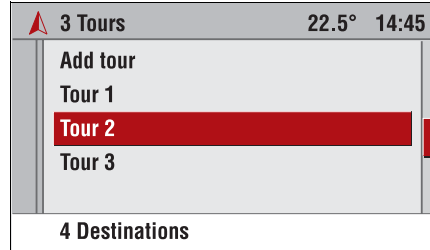

Új túra beírása

- ☞ A Navigation (Navigáció) menüben válassza ki az „Add tour” (Túra bevitel) menüpontot.
- ✓ Megjelenik az „írógép”.
- ☞ Írjon be egy nevet az új túrára.
- ☞ A beírt nevet az „OK” kiválasztásával tárolhatja.
- ✓ Megjelenik a túrák listája.
- ☞ Válassza ki a kívánt túrát.
- ☞ A Navigation (Navigáció) menüben válassza ki az „Edit” (Szerkesztés) menüpontot a kijelölt túra módosításához.
- Most az „Editing tour” (Túra szerkesztése) címszónál leírtak szerint beírhatja a túra állomásait (közbenső úticélokot). Lásd 58. oldal.



A túra elindítása

- ☞ A Tours (Túrák) menüből válassza ki a kívánt túrát.
- ☞ Ezután a túra első állomásához való célbairányítás elkezdéséhez válassza ki a „Start tour” (Túra elindítása) menüpontot.

A túra induló állomása

Lehetősége van arra, hogy a túrát egy bizonyos állomástól kezdve indítsa.

- ☞ A Tours (Túrák) menüből válassza ki a kívánt túrát.
- ☞ Válassza ki a „Start from” (Induló állomás) menüpontot.
- ✓ A kijelzőn megjelenik a kiválasztott túra állomásainak listája.
- ☞ A túra kiválasztott állomásától kezdődő navigációhoz válassza ki a listából a megfelelő állomást.



A túra megjelenítése

Ezzel a funkcióval megjeleníthető a kiválasztott túra egyes állomásainak (közbenső úticéljainak) listája.

- ☞ Válassza ki a „Show” (Megjelenít) menüpontot.
- ✓ A kijelzőn megjelenik a kiválasztott túra közbenső állomásainak listája.
- ☞ Ha a listából kiválasztja a túra egyik állomását, a kijelzőn megjelennek az adott cím részletei.

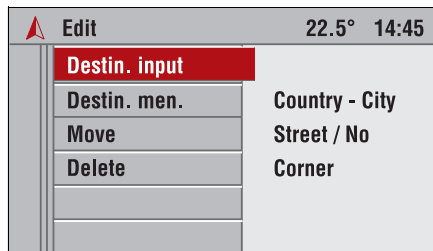

A túra szerkesztése

Az „Edit” (Szerkesztés) menüben a következő lehetőségek közül választhat:

- **Destin. input (Úticél megadása):** Itt új célállomásokat adhat hozzá a túrához.
- **Destin. mem. (Úticél-memória):** Itt az úticél-memóriából új célállomásokat adhat hozzá a túrához.
- **Move (Mozgatás):** Itt a kiválasztott túrán belül az egyes állomásokat mozgathatja.
- **Delete (Törlés):** Ebben a pontban a kiválasztott túra egyes állomásait vagy a teljes túrát törölheti.

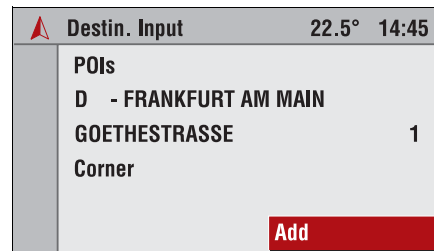

Állomások hozzáadása a túrához

- ☞ Az Edit (Szerkesztés) menüben válassza ki a „Destin. input” (Úticél megadása) vagy a „Destin. mem.” (Úticél-memória) menüpontot.
- ☞ Írjon be egy új úticélt, vagy válasszon egyet az úticél-memóriából.
- ☞ A kiválasztott úticélt az „Add” (Hozzáadás) kijelölésével adhatja hozzá a túrához.
- ✓ A kijelzőn megjelenik a kiválasztott túra már tárolt közbenső állomásainak listája.
- ☞ Ezután a többfunkciós gomb segítségével mozgassa a kurzort a listában arra a pozícióra, amely elé be kell illeszteni az új állomást.
- ☞ Nyomja meg a többfunkciós gombot az új állomás hozzáadásához.

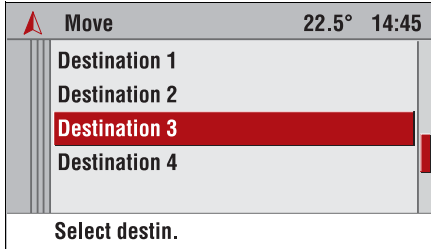

A túra állomásainak mozgatása

- ☞ Az Edit (Szerkesztés) menüben válassza a „Move” (Mozgatás) menüpontot.
- ✓ A kijelzőn megjelenik a kiválasztott túra állomásainak listája.
- ☞ A kurzor segítségével jelölje ki azt az állomást, amit mozgatni szeretne.
- ☞ Nyomja meg a többfunkciós gombot.
- ☞ Ezután a többfunkciós gomb segítségével mozgassa a kurzort a listában arra a pozícióra, amely elé be kell illeszteni az új állomást.
- ☞ Nyomja meg a többfunkciós gombot az új állomás hozzáadásához.

A túra állomásainak törlése

- ☞ Az Edit (Szerkesztés) menüben válassza a „Delete” (Törlés) menüpontot.
- ✓ A kijelzőn megjelenik a kiválasztott túra állomásainak listája.
- ☞ A kurzor segítségével jelölje ki azt az állomást, amit törölni szeretne.
- ☞ Nyomja meg a többfunkciós gombot.
- ✓ A kijelölt állomás törlődik a tórából.
- ☞ A teljes túra törléséhez válassza a „Delete whole tour” (Teljes túra törlése) menüpontot.

Útikalauz információ ✳

(Csak navigációs DVD-vel működő Infotainment rendszerrel.)

A Travel (Útikalauz) menüben az „Additional info” (További információ) menüpont segítségével kaphat útikalauz információkat. Behelyezett navigációs DVD-lemez esetén különböző információk hívhatók elő, mint például szállodai vagy éttermi kalauz, illetve turista információ.

A kiegészítő információ megjelenítésére az Internet böngészőkhöz hasonló keresőprogram használható.

A kiegészítő információ szöveget, címetek és telefonszámokat tartalmazhat.

A programmal például közvetlenül az útikalauz információból a navigációs rendszerbe lehet átvinni a kívánt szálloda címét.

Keresés a kiegészítő információban

Ha a navigáció nincs bekapcsolva:

- ☞ A főmenüben válassza a „**Journey**” (Utazás) menüpontot.
- ☞ A főmenüben válassza az „**Additional info**” (Kiegészítő információ) menüpontot.
- ☞ Válassza ki a listából a kívánt keresési opciót.

Ha a navigáció be van kapcsolva:

- ☞ Az útmutató képernyőn válassza ki a „**Menu**” (Menü) pontot.
- ☞ Válassza a „**Journey**” (Utazás) menüpontot.
- ☞ A főmenüben válassza az „**Additional info**” (Kiegészítő információ) menüpontot.
- ☞ Válassza ki a listából a kívánt keresési opciót.

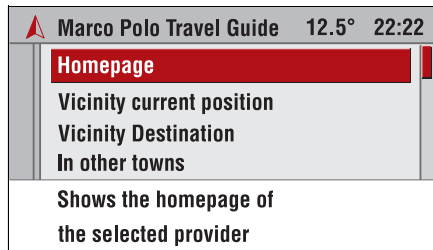

Az alábbi üzemmódok közül választhat:

- **Homepage (Honlap):** Megjeleníti a kiválasztott szállító honlapját (ha van).
- **Vicinity current position (A jelenlegi helyzet közelében):** Megjeleníti a jelenlegi helyzet szomszédságában található létesítmények kereső képernyőjét.
- **Vicinity destination (Az úticél közelében):** Megjeleníti az úticél szomszédságában található létesítmények kereső képernyőjét.
- **In other towns (Más városokban):** Displays the search screen for facilities in the vicinity of the location of your choice.

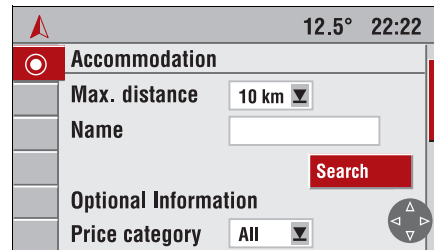

A keresés szűkítéséhez ezt követheti egy több lépéses, listák formájában megjelenő lekérdezés, amiből kiválaszthatók a vonatkozó részkategóriák (például az összes szálloda, a kategóriák, extrák, keresés név szerint).

**A böngésző segítségével**

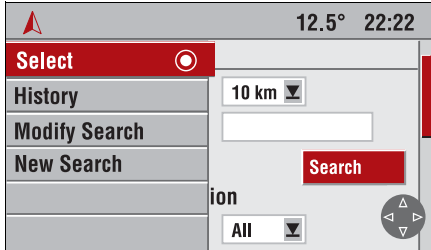
- ☞ Az egyik opcióról egy másikra való átugráshoz nyomja meg a négyirányú billenőkapcsolót (<, >, Δ vagy ∇ **14**).
- ☑ A képrészlet elmozgatásra kerül, amint az opció a látható részen kívülre kerül.
- ☑ A kijelölt opció kiemelten látszik a kijelzőn.



A böngészőnek dinamikus menüje is van. A többfunkciós gomb elforgatásával a következő menüpontok állnak rendelkezésre:

- **Select (Választás)** : Erősítse meg a kijelölt opciót. A többfunkciós gomb  utólagos megnyomásával az opció módosítható, bekapcsolható vagy kikapcsolható.
- **History (Előzmények)**: Megjeleníti a korábban megtekintett oldalak listáját.
- **Modify search (Keresés módosítása)**: Ezzel a funkcióval visszatérhet az aktuális keresés kritériumainak kiválasztásához.
- **New search (Új keresés)**: Ezzel a funkcióval új keresést indíthat az útikalauz kezdőlapjáról.

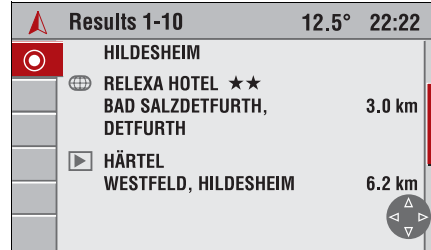

Az eredmények megjelenítése

A keresés elindítása után az Infotainment rendszer lista formájában megjeleníti a keresés eredményét.

Ez az eredmény tartalmazza a létesítmények neveit, valamint a jelenlegi helyzettől, az úticéltól vagy a megadott helyszíntől való távolságát.

Részletes információk jeleníthetők meg a létesítményekről a kezdő szimbólumok segítségével. Ehhez válasszon ki egy listaelemet a négyirányú billenőkapcsolóval, majd erősítse meg a többfunkciós gombbal.

A többfunkciós gombot használva a „Return” (Vissza) kiválasztásával visszatérhet a keresési eredményekhez.

Átvitel a navigációs rendszerbe

Részletes nézetben a kiválasztott létesítményt közvetlenül is átveheti új úticélként a navigációs rendszerbe.

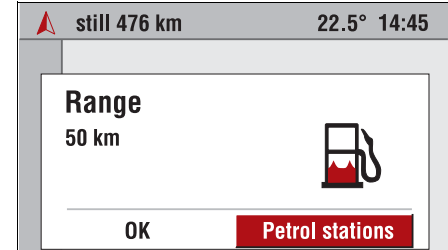

Tankolás *

Amint a fedélzeti számítógép által kiszámított hatótávolság egy bizonyos távolság alá csökken, az Infotainment rendszer egy üzenettel tájékoztatja Önt, és felajánlja a legközelebbi benzinkúthoz vezető útvonal tervezését.

-  Válassza a „Petrol stations” (Benzinkutak) menüpontot.
- ✓ A kijelzőn megjelenik a közelben lévő benzinkutak listája a jelenlegi helyzettől mért távolság szerint sorba rendezve.
- A nyíl a kiválasztott benzinkút irányát jelzi.
- Csak a navigációs DVD/CD-lemezen érdeklődésre számot tartó pontként (POI) szereplő benzinkutak jelennek meg.

	45 Petrol stations	22.5° 14:45
	SHELL	1,7 km
	BP	2,5 km
	DEA	3,7 km
	JET	8,9 km
	GIESSEN	

- Válassza ki a kívánt benzinkutat a felsorolásból.
- Ezután válassza ki a „**Start Navi**” (Navigáció indítása) menüpontot.
- ✓ Az Infotainment rendszer kiszámítja a kiválasztott benzinkúthoz vezető útvonalat.

Vagy:

- Ha nem kéri a benzinkúthoz vezető útvonal tervezését, igazolja vissza a hatótávra figyelmeztető üzenetet az „**OK**” segítségével.

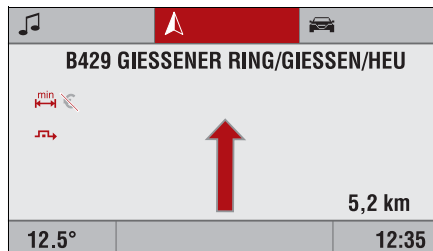

Célbairányítás

Az útvonal kiszámítását követően hangüzenetek és mutató nyilak segítik a célbairányítást.

A mutató nyilak a navigációs képernyőn, illetve egyszerűsített formában a főképernyőn jelennek meg.

Hangüzenetek és a kijelzőn látható nyíl figyelmeztetik Önt, ha haladási irányt meg kell változtatnia.

- A közlemények hangerejét a „Navi Settings” (Navigációs beállítások) menüben szabályozhatja, lásd 76. oldal.
- Az útvonalra vonatkozó opciókat a „Navi Settings” (Navigációs beállítások) menüben módosíthatja, lásd 77. oldal.



Navigációs képernyő

A navigáció bekapcsolása után megjelenik a navigációs képernyő a mutató nyilakkal.

Színes kijelzővel felszerelt gépkocsiknál * választásától függően vagy a navigációs térkép, vagy a térképet és a mutató nyilat tartalmazó képernyő jelenik meg.

A kijelző felső sorában az úticélig hátralevő távolság látható.

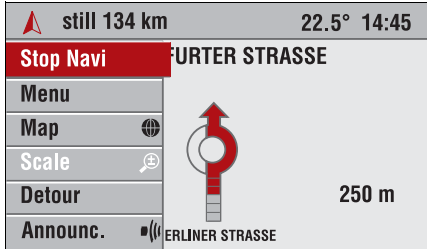

Dinamikus menü

A navigációs képernyő bal oldalán szimbólumokat tartalmazó kisebb menüsor látható. A teljes menüszovegeket tartalmazó menüt a többfunkciós gomb forgatásával nyithatja meg.

Ha a menüsor részletei el vannak rejtve, akkor a menüsoron szimbólumként látható és a mutatóval kiemelt menüpont közvetlenül működtethető.

A navigációs képernyőn a következő menüpontok közül választhat:

Színes információs kijelző * esetén:

- **Stop Navi (Navigáció megszakítása):** A navigáció megszakad.
- **Menu (Menü):** Az „Info” (Info), „Destin. input” (Úticél megadása), „Destin. mem.” (Úticél-memória), „Journey” (Utazás) és „View” (Nézet) menüpontokkal megnyithatja az alárendelt menüket.
- **Map** (Térkép), **Map/Arrow** (Térkép/Nyíl), **Arrow** (Nyíl) : Átváltás a háromféle lehetséges kijelzőfajta között.
- **Scale** (Lépték): A térkép képernyő léptékének módosítása.
- **Detour (Terelőút):** Alternatív útvonal tervező menüjének megnyitása.
- **Announc. (Közlemény):** Az aktuális navigációs üzenet megismétlése.

Grafikus információs kijelző esetén:

- **Stop Navi (Navigáció megszakítása):** A navigáció megszakad.
- **Menu (Menü):** A „Destin. input” (Úticél megadása), „Destination mem.” (Úticél-memória) és „Tours” (Túrák) menüpontokkal megnyithatja az alárendelt menüket.
- **Info:** A „TMC Info” (TMC Info), „Position” (Helyzet), „Destin. Info” (Úticél info) és „Route list” (Útvonalterv) menüpontokkal megnyithatja az alárendelt menüket.
- **Detour (Terelőút):** Alternatív útvonal tervező menüjének megnyitása.
- **Announc. (Közlemény):** Az aktuális navigációs üzenet megismétlése.



A terelőúttal, elkerülő útvonallal kapcsolatos megjegyzések:

- Kerülőutat bármikor tervezhet, miközben a navigáció be van kapcsolva.
- Kerülőutak tervezése – lásd 68. oldal.
- Ha a dinamikus célbairányítás be van kapcsolva, akkor az útvonalon található útakadályhoz közeledve önműködően megjelennek a kerülőút tervezéséhez kapcsolódó tájékoztatások.
- Dinamikus célbairányítás – lásd 67. oldal.

A kijelző típusának beállítása**(csak színes információs kijelző esetén)**

Az előzőleg beállított kijelzőtípustól függően:

☞ A navigációs képernyőn mozgassa a mutatót a „Map” (Térkép), „Map/Arrow” (Térkép/Nyíl) vagy az „Arrow” (Nyíl) menüpontra.

- Ha a menü el vannak rejtve, a „”, „” vagy „” szimbólumok kerülnek kijelzésre a menüszovegek helyett.

☞ Nyomja meg többször egymás után a többfunkciós gombot, míg a navigációs képernyőn megjelenik a kívánt kép.

Automatikusan felnyíló üzenetek *

Ha a célbairányítás be van kapcsolva, bármelyik menü (pl. Audio, Settings stb.) elérhető a következő kanyarodásra felszólító utasítás elmulasztása nélkül.

Ha az automatikusan felnyíló üzenetek be vannak kapcsolva, az Infotainment rendszer a navigációs képernyőre kapcsol minden kanyarodásra felszólító utasítás előtt.

- Színes információs kijelző * esetén kombinált térkép/nyíl kijelzőre kapcsol. Az egyéb beállításoktól függetlenül a térkép léptéke mindig 100 m.

A kanyarodásra felszólító utasítás után a rendszer visszakapcsol az eredeti menüre.

Az automatikusan felnyíló üzeneteket a „Navi Settings” (Navigációs beállítások) menüben kapcsolhatja ki, lásd 78. oldal.

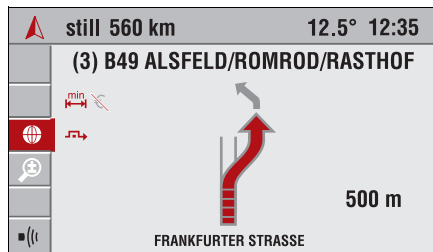
**Navigáció a mutató nyíllal**

Az Infotainment rendszer a következő információkat jelzi ki a navigációs képernyőn:

- Lehajtás: Következő lekanyarodás.
- Navigációs beállítások: Útvonal opció, dinamikus célbairányítás, közlemények kapcsolása stb.
- Lekanyarodási vagy iránymutató nyíl.
- Pillanatnyi távolság a következő fordulóig.
- Jelenlegi út.
- Minél közelebb ér a lekanyarodás helyéhez, annál kevesebb színes szegmens látható a nyílon.

- Ha az autó nem közúton (hanem pl. saját használatú vagy erdei úton) vagy egyéb, a navigációs CD-lemezen nem szereplő úton halad, akkor a kijelzőn az úticél irányába mutató iránytű jelenik meg. Ha egy olyan úthoz közelít, ami a DVD/CD-lemezen megtalálható, egy nyíl jelenik meg az útvonal irányába.
- Az Infotainment rendszer kikapcsolásakor (pl. az utazás megszakításakor) a készülék tárolja az aktuális úticélt. Újabb bekapcsolása után kis idővel az Infotainment rendszer megkérdezi, hogy kívánja-e folytatni az előző navigációt.

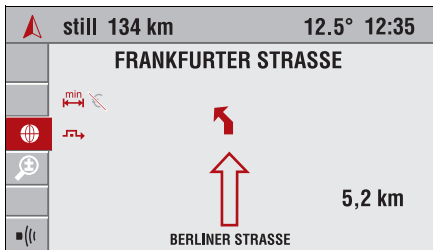

Ezen felül egyszerű előzetes figyelmeztetés jelenik meg irányjelzés formájában, ami a következő irányváltoztatást jelzi előre még nagyobb távolságból is.

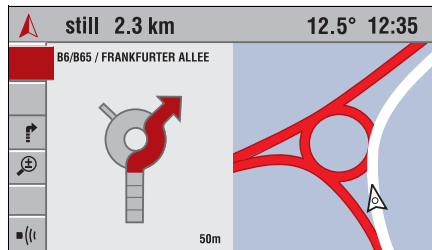

Ránagyítás a kereszteződésekre (csak színes információs kijelző esetén)

Ezen lehetőség bekapcsolása esetén összetettebb manővereknél a rendszer nagyított nézetre vált.

- ☞ Az „Intersect. zoom” (Ránagyítás a kereszteződésekre) funkciót a „Navi Settings” (Navigációs beállítások) menüben kapcsolhatja be, lásd 78. oldal.

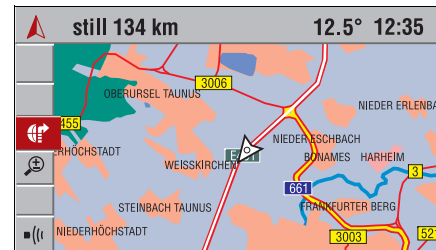

Térkép képernyő (csak színes információs kijelző esetén)

A navigációt segítő nyíl mellett a kiszámított útvonalat feltüntető térképet lehet megjeleníteni.

- ☞ Válassza a navigációs képernyőn a „Map” (Térkép) menüpontot vagy a szimbólumot.
- ✓ Megjelenik a pillanatnyi helyzetet jelző térkép. A kiszámított útvonal színesen jelenik meg. A gépkocsi pillanatnyi helyzetét nyíl mutatja.

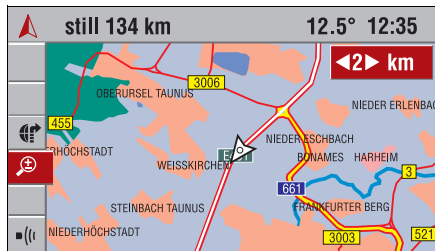

A térkép léptékének megváltoztatása (csak színes információs kijelző esetén)

- ☞ Válassza a navigációs képernyőn a „Scale” (Lépték) menüpontot vagy a szimbólumot.
- ✓ A kijelzőn látható az jelenlegi lépték.
- ☞ A lépték megváltoztatásához forgassa el a többfunkciós gombot, majd erősítse meg a beállított értéket.
- ✓ Megjelenik az új lépték szerinti térkép.
- 50 m és 500 km közötti léptékeknel:

A térkép orientációjának megváltoztatása (csak színes információs kijelző esetén)

A térkép képernyőn való irányát a „Navi Settings” (Navigációs beállítások) menüben módosíthatja, lásd 77. oldal.

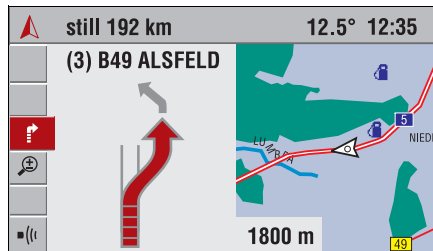

Érdekes helyek (POI) megmutatása (csak színes információs kijelző esetén)

Lehetősége van arra, hogy megjelenítse a térképen az érdeklődésre számot tartó helyeket (POI), pl. benzinkutak, szállodák stb.

- Az érdeklődésre számot tartó helyek 2 km-es vagy kisebb lépték esetén jelennek meg.
- Az érdekes helyek kategóriájuktól függően jelennek meg a térkép egyes léptékein.
- Az érdekes helyek kijelzésének bekapcsolása – lásd 78. oldal.
- Az érdekes helyek (POI) szimbólumainak áttekintése – lásd 83. oldal.

Kombinált térkép/nyíl kijelző (csak színes információs kijelző esetén)

Az „osztott képernyőn” a navigációs képernyő a térkép és a nyíl kijelzés együttesével látható.

- ☞ Válassza a navigációs képernyőn a „Map/Arrow” (Térkép/Nyíl) menüpontot vagy a szimbólumot.

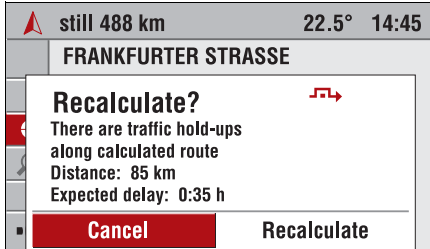

Dinamikus célbairányítás

Dinamikus célbairányítás esetén a rendszer az útvonal számításában figyelembe veszi az Infotainment rendszer által az RDS TMC révén kapott összes információt az aktuális forgalmi helyzetre vonatkozóan.

Ha a tervezett útvonalon valahol forgalmi akadály (például közlekedési dugó, útlezárás) van, az Infotainment rendszer erről tájékoztatást ad, és így Ön dönthet, hogy az érintett terület elkerülésére az útvonal megváltoztatásával a rendszer keressen egy kerülőutat, vagy célszerűbb egyszerűen áthaladni az akadályozott útszakaszon.

Dinamikus célbairányítás esetén a rendszer folyamatosan figyelembe veszi az összes kapott információt, hogy az aktuális forgalmi helyzet alapján van-e értelme újratervezni az útvonalat.

- A dinamikus célbairányítást a „Navi Settings” (Navigációs beállítások) menüben kapcsolhatja be és ki, lásd 77. oldal.
- A közlekedési akadály miatti esetleges késés és az Infotainment rendszer által elvégzett számítás a jelenleg kiválasztott RDS TMC adótól származó adatokon alapul. A tapasztalatok alapján a tényleges késés eltérhet a számított értéktől.

A közlekedési helyzettől függően kétféle kerülőút van:

1. Kerülőút dinamikus célbairányítással

Amint az Infotainment rendszer az RDS TMC révén megkapta a célállomásra navigálásban viszonylag nagy késést okozó egy vagy több közlekedési akadályról szóló információt, a rendszer jóval az akadályok előtt felkínálja az elkerülő útvonalak lehetőségét.

Ha a közlekedési akadályok miatt az úton viszonylag nagy késés várható, megjelenik a számított késéssel kapcsolatos információ.

- ☞ Ha a közlekedési akadályokat nagy ívben ki akarja kerülni, válassza a „**Recalculate**” (Újrászámolás) funkciót.
- ☞ Ha nem akar kerülőutat, válassza a „**Cancel**” (Megszakítás) opciót.
- Még a megszakítás után is van lehetőség arra, hogy újrászámoltassa az útvonalat a „Detour” (Kerülőút) funkció segítségével.

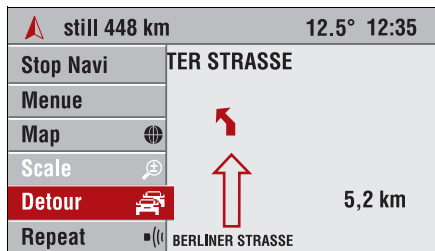

2. Kerülőút

Helyi kerülőút segítségével az összes közlekedési akadály kikerülhető, még akkor is, ha az Infotainment rendszer értékelése alapján ezeket nem tekinti kritikusnak.

Lásd „Planning detours” (Kerülőutak tervezése) a következő hasámban.

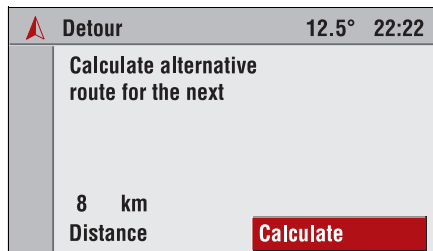

Kerülőút kézi tervezése

Az Infotainment rendszerrel – a dinamikus célbairányításon kívül – lehetősége van a számított útvonal egy adott részének kikerülésére (onnantól, ahol a gépkocsi éppen tartózkodik).

- ☞ A navigációs képernyőn válassza ki a „**Detour**” (Kerülőút) pontot.
- ✓ A kijelzőn megjelenik a „Detour” (Kerülőút) menü.
- ☞ Válassza ki a „**Distance**” (Távolság) menüpontot, majd állítsa be a kerülőút távolságának értékét 1 és 20 km között.
- ☞ Válassza a „**Calculate**” (Számítás) menüpontot.
- ✓ Az Infotainment rendszer kiszámítja a megadott hosszúságú útszakaszt kikerülő útvonalat (onnantól, ahol a gépkocsi éppen tartózkodik).
- ☞ A „Detour” (Kerülőút) menüből a „**Return**” (Vissza) menüponttal léphet ki.

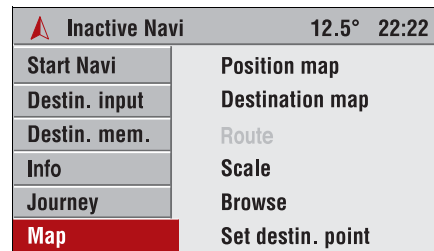

Térkép megjelenítése

(csak színes információs kijelző esetén)

Az Infotainment rendszer térképe bármikor megjeleníthető, akkor is, ha a navigáció nincs bekapcsolva.

- Be kell helyezni egy navigációs DVD/CD-lemezt.
- Ha a navigáció nincs bekapcsolva:
- ☞ A Navigation (Navigáció) menüben válassza ki a „**Map**” (Térkép) menüpontot.
 - ✓ A kijelzőn megjelenik a gépkocsi tartózkodási helyét jelző térkép.

Ha a navigáció be van kapcsolva:

- ☞ Az útmutató képernyőn válassza ki a „**Menu**” (Menü) pontot.
- ☞ Válassza a „**View**” (Megtekintés) menüpontot.
- ✓ A kijelzőn megjelenik a gépkocsi tartózkodási helyét jelző térkép és a mutató.

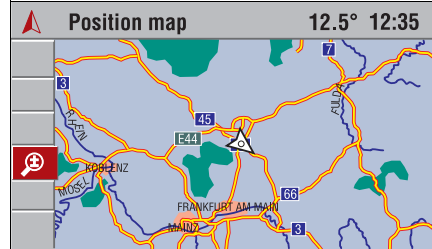

A „**Position map**” (Helyzet térkép) menüponon kívül a menüsáv az alábbi menüpontokat tartalmazza.

- **Destination map** (Úticél térkép):
Ha korábban úticélt adott meg, megjelenik az adott úticél környékének térképe.
- **Route** (Útvonal): Úgy állítja be a térkép léptékét, hogy a jelenlegi helyzet és az úticél is látható legyen.

- **Scale** (Lépték): A térkép képernyő léptékének módosítása.
„Changing map scale” (Térkép léptékének megváltoztatása) – lásd 66. oldal.
- **Map scroll/Map scroll OFF** (Térkép görgetése/Térkép görgetése KI): A mutató be- és kikapcsolása, valamint engedélyezi a térkép mozgatását a négyirányú billenőkapcsolóval **14**.
„Changing map scale” (Térképrészlet mozgatása) – lásd 70. oldal.
- **Set destin. point** (Úticél beállítása): A mutató keresztje által jelzett pont beállítása új úticélként.
„Entering destinations via the map” (Úticélok megadása a térképről) – lásd 70. oldal.

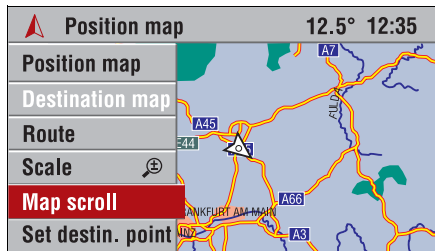

Térképészlet mozgatása (csak színes információs kijelző esetén)

A „Move” (Mozgatás) funkció bekapcsolásakor egy mutató jelenik meg, és a térkép a négyirányú billenőkapcsolóval mozgatható.

- ☞ Válassza a „**Map scroll**” (Térkép görgetése) menüpontot a menüsoron.
- ☞ Mozgassa a térképet a négyirányú billenőkapcsolóval **14**, és helyezze a kívánt térképérterületet a mutató mögé.
- ☞ A menüsávban a „**Browse**” (Tallózás) menüponntal helyreállíthatja az eredeti térképészletet (jelenlegi helyet vagy úticélt), és elrejtethi a kurzort.
- Ha a dinamikus célbairányítás be van kapcsolva, a „Move” (Mozgatás) funkció nem használható.

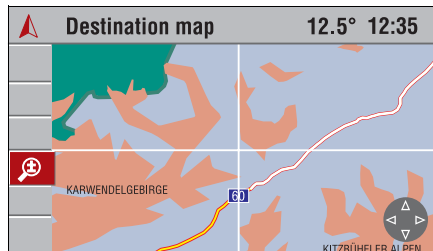

Úticélok megadása a térképen (csak színes információs kijelző esetén)

Miközben a kijelzőn a tartózkodási hely vagy az úticél térképe látható:

- ☞ Ha még nem látható, akkor jelenítse meg a kurzort a „**Move**” (Mozgatás) menüponntal.
- ☞ Mozgassa a mutatót a kívánt pontra a térképen.
- ☞ Első lépésként használjon nagy léptékű térképet (pl. 20, 50 vagy 100 km), amelyen nagyjából beállíthatja a térképészletet.
- ☞ Ezután váltson kisebb léptékű részletes, az összes utat tartalmazó térképre, melyen pontosan megadhatja az úticélt.

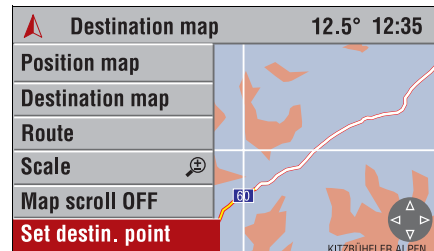

- ☞ Válassza a menüsávban a „**Set destin. point**” (Úticél beállítása) menüpontot, ezzel a térkép kijelölt pontját határozza meg úticélként.
 - ✓ A kijelzőn megjelenik a „Destin. input” (Úticél megadása) menü az új úticél részletes adataival.
 - ☞ Válassza a „**Save**” (Mentés) menüpontot a kijelölt úticél címének tárolásához.
- vagy:
- ☞ az új úticélhoz történő navigálás elindításához válassza a „**Start Navi**” (Navigáció indítása) menüpontot.
 - Ha aktiválta az érdeklődésre számot tartó helyek (pl. benzinkutak) kijelzését a „Navi Settings” (Navigációs beállítások) menüben, akkor ezeket a térképen a megfelelő szimbólumok jelzik. Lásd 78. oldal.

Info menü

Az **INFO** gomb megnyomására gyorsan megjelenik a legfontosabb információk összefoglalója a kiválasztott audio forrásról, a navigációról és az RDS TMC révén megismert aktuális forgalmi helyzetről.

☞ Nyomja meg az **INFO** gombot .

✓ A kijelzőn megjelenik az Info menü.

Az Info menüben a következő információk közül választhat:

Audio paraméterek

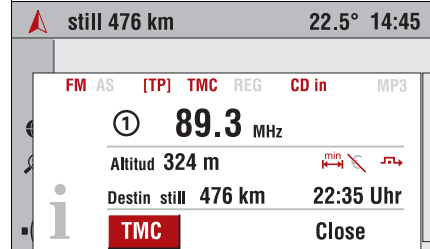

A kijelző két felső sorában az Audio üzemmódhoz kapcsolódó adatok láthatók.

- Az audio forrás beállításait jelző ikonok (pl. „FM/AM” a beállított hullámsávhoz, „[TP]”, „REG” stb.).
- A beállított rádióállomás vagy az aktuális CD/MP3-műsorszám.
- A kijelzőn látható szimbólumok leírása – lásd 11. oldal.



Navigációs paraméterek

Az Info menü alsó részén a navigáció részletei láthatók.

- Pillanatnyi tengerszint feletti magasság (feltéve, hogy a megfelelő GPS-vétel rendelkezésre áll).
- Kijelölt útvonal opció, pl. .
- Díjköteles utak elkerülése .
- Dinamikus célbairányítás bekapcsolva .

Ha a dinamikus célbairányítás be van kapcsolva, a következők láthatók:

- Úticélig hátralévő távolság.
- Érkezési időpont vagy hátralevő menetidő – a navigáció beállításaitól függően.
- A kijelzőn látható szimbólumok leírása – lásd 11. oldal.

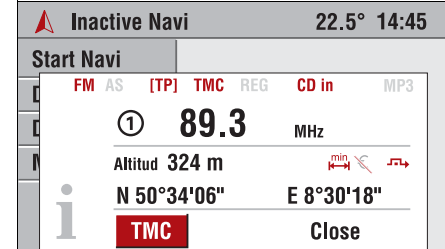

Ha a navigáció nincs bekapcsolva:



- Pillanatnyi földrajzi helyzet szélességi és hosszúsági koordinátákkal (feltéve, hogy a megfelelő GPS-vétel biztosított).

TMC

Fris híreket szerezhet az aktuális forgalmi helyzetről a TMC rendszer segítségével.

Beállítások

Az Infotainment rendszer számos beállítási lehetőséget kínál, melyekkel saját igényeihez igazíthatja a rendszer működését és szolgáltatásait.

A **SETTINGS** gomb  használatával érheti el a kiválasztott funkciókat (főoldal, rádió, navigáció, Mobiltelefon portál ) megfelelő beállítási menüt.

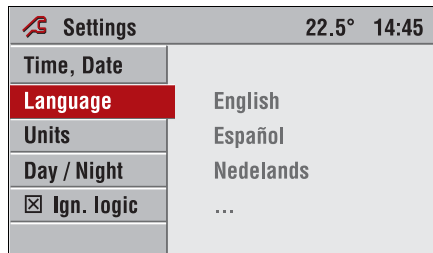

A következő beállítási menük állnak rendelkezésére:

- Rendszerbeállítások
- Audio beállítások
- Navigációs beállítások
- Mobiltelefon portál  (Lásd a Mobiltelefon portál kezelési útmutatóját)



Rendszerbeállítások

A főoldaltól végezheti el a teljes Infotainment rendszerre érvényes kijelzések és szolgáltatások beállítását.

-  A főoldal megnyitásához nyomja meg a **MAIN** gombot.
-  Nyomja meg a **SETTINGS** gombot.
- ✓ Megjelenik a rendszerbeállításokhoz tartozó „Settings” (Beállítások) menü.

A következő funkciók leírása a gépkocsi Kezelési útmutatójában található:

- Time, Date (Idő, dátum)
- Units (Mértékegységek)
- Day/Night (Nappal/Éjszaka)





A nyelv beállítása

Lehetősége van a menüszövegek és a navigációs hangközlemények nyelvének kiválasztására.

- A közlemények nyelvének megváltoztatásához szüksége lesz a nyelvi adatokat tartalmazó CD-lemezre.

A rendszerbeállításokhoz tartozó „Settings” (Beállítások) menüben:

-  Válassza a „**Language**” (Nyelv) menüpontot.
- ✓ Megjelenik az elérhető nyelvek listája.
-  Válassza ki a kívánt nyelvet a felsorolásból.
-  Megjelenik egy kérdés, hogy a menüszövegeken kívül a hangközlemények nyelvét is módosítani kívánja-e.

„No” (Nem) válasz esetén:

- ✓ A menüszövegek nyelve megváltozik.
- A közlemények nyelve változatlan marad.

„Yes” (Igen) válasz esetén:

- ✓ A rendszer felkéri Önt, hogy helyezze be a nyelvi információkat tartalmazó CD-t a navigációs DVD/CD nyílásába **3** az Infotainment rendszeren.
- ☞ A  gomb **2** megnyomásával vegye ki a navigációs DVD/CD-lemezt.
- ☞ Helyezze be a nyelvi adatokat tartalmazó CD-lemezt, majd válassza a „Continue” (Folytatás) menüpontot.
- ☞ Válassza ki a kívánt nyelvet a felsorolásból.
- ✓ A rendszer betölti a nyelvi adatokat tartalmazó CD-lemezről a közleményekhez kiválasztott nyelvet.
- A betöltés eltarthat néhány percig.

⚠ A betöltés ideje alatt semmiképpen ne kapcsolja ki az Infotainment rendszert vagy a gyújtást.

⚠ A betöltés ideje alatt semmiképpen ne indítsa be a motort.

⚠ A betöltés ideje alatt ne nyomjon meg semmilyen gombot a készüléken.

- ✓ Miután a betöltés sikeresen véget ért, megjelenik egy felhívás, hogy távolítsa el a nyelvi adatokat tartalmazó CD-lemezt, és helyezze be ismét a navigációs DVD/CD-t.

Gyújtáslogika

Az Infotainment rendszert a **OI** kapcsolóval **1** lehet be- vagy kikapcsolni.

Ha a készülék be van kapcsolva, akkor a gyújtáskulcs kihúzásával, illetve behelyezésével, majd elfordításával ki, majd újra bekapcsolható.

Ez a gyújtáslogika a gyári beállítás szerint aktív, de ki lehet kapcsolni.

A gyújtáslogika be-/kikapcsolása

- ☞ A gyújtáslogikát az „Ign. logic” (Gyújtáslogika) menüpontban lehet be- vagy kikapcsolni.
- Ha a gyújtáslogika ki van kapcsolva, akkor az Infotainment rendszert csak a **OI** forgókapcsolóval lehet be- és kikapcsolni.
- Az automatikus kikapcsolás független a gyújtáslogikától, és ezért mindig működik. Lásd 13. oldal.

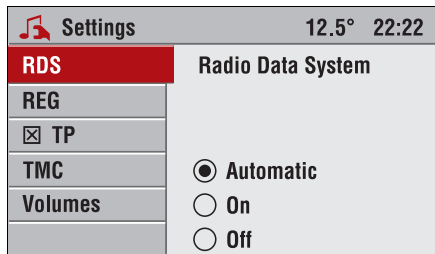

Audio beállítások

- Nyomja meg az **AUDIO** gombot az Audio menü megnyitásához.
 - Nyomja meg a **SETTINGS** gombot.
 - ✓ Megjelenik az audio beállításokhoz tartozó „Settings” (Beállítások) menü.
- A következő beállítások lehetségesek:

RDS (Rádiós adatrendszer)

Ebben az almenüben állíthatja be, hogyan viselkedjen a rádió az FM hullámsávban. Az RDS-ről további tájékoztatást a „Rádiós adatrendszer” című fejezet „Rádió” bekezdésében olvashat a 27. oldalon.

- „Automatic” (Önműködő) beállítás esetén a rádió minden RDS-rádióállomáson automatikusan átvált RDS-re akkor is, ha az RDS funkció nincs bekapcsolva.
- „On” (Bekapcsolva) beállítás esetén a rádió értelmezi a rádiós adatrendszer jeleit.

REG (Regionális műsorok)

Némelyik RDS rádióállomás adott időpontokban eltérő frekvenciákon különböző területi műsorokat sugároz. A REG funkcióval kapcsolatban további tájékoztatást a „Regionális műsorok” című fejezetben talál, lásd 28. oldal.

- A menübeállítást aktiválva a rádió nem vált át más regionális programra, miközben a legjobb frekvenciát keresi.

TP (Közlekedési hírek)

A közlekedési hírek figyelemmel követéséhez aktiválja a menüpontot. A közlekedési hírekkel kapcsolatban további tájékoztatást a „Közlekedési hírek” című fejezetben talál, lásd 29. oldal.

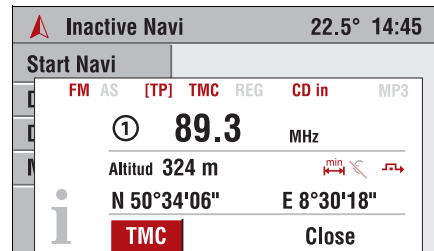

TMC beállítások

Ebben az almenüben a TMC közlekedési üzenetek kezelését állíthatja be.

- ✓ A főmenüben van a navigáció vagy a rádió, ill. a CD-lejátszás (Audio menü) irányításához.
- Nyomja meg a **SETTINGS** gombot .
- Válassza a „TMC” menüpontot.

A következő lehetőségek közül választhat:

Hírfajta

- Válassza ki a megjeleníteni kívánt közlekedési hírek fajtáját.
- A lista elején álló „All Info types” (Minden hírfajta) lehetőséggel az összes hírfajtát egyszerre be- vagy kikapcsolhatja.
- A sürgős vészjelentéseket nem lehet letiltani.

Szűrés

Válassza ki a megjeleníteni kívánt TMC közlekedési hírek fajtáját:

- **All (Mind):** Az RDS TMC által közvetített összes közlekedési hír megjelenik.
- **Route (Útvonal):** A pillanatnyi útvonalat érintő minden közlekedési hír megjelenik. Ha a navigáció inaktív, valamennyi közlekedési hír megjelenik.
- **Current position (Jelenlegi helyzet):** A gépkocsi környezetét érintő minden közlekedési hír megjelenik.
- A TMC üzenetek megtekintéséhez nyomja meg az **INFO** gombot, majd válassza a „**TMC**” menüpontot.

Rendezési kritériumok

Válassza ki a TMC közlekedési üzenetek rendezési kritériumát:

- **Distance (Távolság):** A közlekedési üzenetek a jelenlegi helytől való távolság szerint rendezve jelennek meg.
- **Street name (Utcanev):** A közlekedési üzenetek az utcanevek szerint rendezve jelennek meg.

TMC állomás

Ez az almenü lehetőséget nyújt a TMC közlekedési üzenetekhez használt adóállomás kiválasztására.

Ha az „Automatic” (Automatikus) be van kapcsolva, az Infotainment rendszer magától kiválasztja a legerősebb jelű RDS TMC adóállomást.

- Ha egy kézzel választott RDS TMC adóállomás már nem fogható (pl. mert kiért az adó vételi hatósugarából), az Infotainment rendszer magától „Automatic” (Automatikus) üzemmódra kapcsol, és elkezd RDS TMC állomásokat keresni, hogy biztosítsa a közlekedési üzenetek rendelkezésre állását.

Hangerő

Ebben az almenüben a következő hangerőket állíthatja be igényének megfelelően:

- **TA Volume** (Közlekedési hírek hangereje): Közlekedési hírek hangereje
- **SDVC:** Sebességfüggő hangerő-szabályozás
- **Navi announc.** (Navigációs közlemények): Navigációs üzenetek hangereje
- **Start-up volume** (Bekapcsolás utáni hangerő): Az Infotainment rendszer bekapcsolásakor érvényes legnagyobb hangerő
- **External In** (Külső hangforrás): Külső hangforrás hangereje (például mobiltelefon csatlakoztatása esetén)

TA Volume (Közlekedési hírek hangereje)

Ezzel a funkcióval állíthatja be a közlekedési hírek hangerejét.

SDVC (sebességfüggő hangerő-szabályozás)

Az „SDVC” szolgáltatás a környezeti és útzajok ellensúlyozására szolgál. Ehhez a készülék hangereje nagy sebességnél felerősödik.

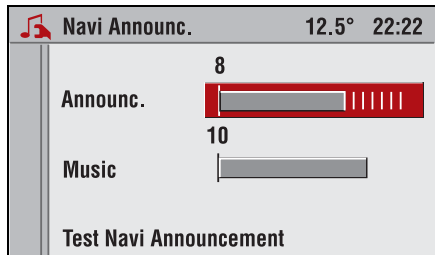

Navigációs közlemények

Ezzel a beállítással a navigációs közlemények hangerejét változtathatja meg.

- ☞ Válassza ki az „**Announc.**” (Közlemények) menüpontot, és állítsa be a hangközlemények hangerejét.
- ☞ Válassza ki az „**Announc.**” (Közlemények) menüpontot, és állítsa be a hangközlemények hangerejét.
- ☞ A kiválasztott beállítást a „**Test Navi announcement**” (Navigációs közlemények kipróbálása) menüpontban ellenőrizheti.
- Ha az „**Announc.**” (Közlemények) beállítása 0, akkor nincs hangüzenet, és a főképernyőn a  szimbólum látható.

Bekapcsolás utáni hangerő

Itt állíthatja be a készülék bekapcsoláskor érvényes hangerőt.

Külső hangforrás

Az Infotainment rendszerhez külső hangforrás, például mobiltelefon csatlakoztatható.

Az „External In” (Külső jelforrás) menüpontban az audio hangforrások hangerején kívül beállítható a külső jelforrás hangereje is.

- A külső jelforrás hangerejét a kapcsolódó egység automatikusan szabályozza.



Navigációs beállítások

Ha még nem váltott át a navigációs üzemmódra:

- ☞ Nyomja meg a **NAVI** gombot a navigációra való átváltáshoz.
- ☞ Nyomja meg a **SETTINGS** gombot.
- ✓ Megjelenik a navigációhoz tartozó „Settings” (Beállítások) menü.

A következő beállítások lehetségesek:

Útvonal opciók

Ebben az almenüben befolyásolhatja a navigációs rendszer üzemmódját az útvonal kiszámítása közben.

A következő lehetőségek közül választhat:

Leggyorsabb

Az útvonal kiszámításakor előnyt élvez a leggyorsabb útvonal.

Legrövidebb

Az útvonal kiszámításakor előnyt élvez a legrövidebb útvonal.

Főutak

Az útvonal kiszámítása során előnyt élveznek az autópályák és a gyorsforgalmi utak.

Másodrendű utak

Az útvonal kiszámításakor előnyt élveznek a másodrendű utak.

Dinamic guidance (Dinamikus célbairányítás)

Az útvonal kiszámításakor a navigációs rendszer figyelembe veszi az RDS TMC révén megismert aktuális forgalmi helyzetet. Lásd „Dinamikus célbairányítás”, 67. oldal.

Az útvonal opciók, a díjköteles utak elkerülése és a dinamikus célbairányítás megfelelő jelzései a főképernyőn láthatók.

Díjmentes

Az útvonal kiszámításakor a rendszer figyelmen kívül hagyja a díjköteles utakat.

Ne legyenek alagutak

Az útvonal kiszámításakor a rendszer figyelmen kívül hagyja az alagutakat tartalmazó útszakaszokat.

Ne legyenek kompok

Az útvonal kiszámításakor a rendszer elkerüli a kompcsatlakozásokat.

Ha a fentebb kiválasztott kizárási kritériumok szerint nem számítható ki az útvonal, a navigációs rendszer szükség szerint beiktat fizetős útszakaszokat, kompokat vagy alagutakat is. Ebben az esetben az Infotainment rendszeren megjelenik egy ennek megfelelő tartalmú üzenet.

- A kizárási kritériumok használata jelentősen megnövelheti az útvonal hosszát.
- A Legrövidebb opció nem használható együtt a Díjmentes, a Ne legyenek alagutak és a Ne legyenek kompok kritériummal.

Térkép-beállítások

Ebben az almenüben a navigációs térkép megjelenítését szabályozhatja.

A következő lehetőségek közül választhat:

Haladási iránynak megfelelő

A térkép a haladási iránynak megfelelően jelenik meg.

- Ez a megjelenítés csak 50 m és 10 km közötti léptéknél lehetséges.

Központosított

A megjelenített térképen a gépkocsi helyzete mindig a képernyő középpontjában van.

- Ennél a megjelenítésnél a térkép mindig északi tájolású.

Északra tájolt

A megjelenített térkép teteje észak felé néz.

- Ennél a megjelenítésnél a térkép statikus. A térkép csak akkor mozdul el és rajzolódik újra, amikor a gépkocsi helyzete eléri a térkép szélét.

Érdekes helyek (POI) megmutatása

- ☞ Válassza ki a térképen ikonnal megjeleníteni kívánt érdekes hely (POI) kategóriákat (pl. szállodák, benzinkutak, idegenforgalmi látványosságok stb.).
- Az érdekes helyek ikonjainak áttekintéshez lásd a 83. oldalt.

TMC üzenetek

Ha bekapcsolja a „TMC messages” (TMC üzenetek) funkciót, az aktuális forgalmi helyzet szimbólumai megjelennek a térkép képernyőjén.

Navigációs közlemények

Ezzel a beállítással a navigációs közlemények hangerejét változtathatja meg. További információk – lásd 76. oldal.

TMC

Ebben az almenüben a TMC közlekedési üzenetek kezelését állíthatja be. További információk – lásd 74. oldal.

Listák törlése

Ebben az almenüben a következő listák bejegyzéseit törölheti:

- Address book (Címjegyzék)
- Legutóbbi úticél
- Otthoni cím
- Túra memória

☞ Jelölje ki a kívánt listákat, majd válassza a „Delete” (Törlés) menüpontot.

Extras (Extrák)

Ebben az almenüben a célbairányítással kapcsolatos beállításokat végezheti el:

Menetidő / Várható érkezési időpont

- ☞ Válassza ki, hogy a fennmaradó menetidő vagy a várható érkezési időpont jelenjen-e meg.
- Az Infotainment rendszer az átlagsebesség alapján számítja ki a menetidőt és a várható érkezési időpontot. Ezért ezek az adatok az egyéni vezetési stílustól és a forgalom sűrűségétől függően változhatnak.
- A fennmaradó menetidő vagy a várható érkezési időpont kijelzéséhez nyomja meg az **INFO** gombot, miközben a navigáció be van kapcsolva.

Ránagyítás a kereszteződésekre (csak színes információs kijelző esetén)

Ezzel a funkcióval kapcsolhatja ki és be a kereszteződésekre való ránagyítást. További információ a kereszteződésekre való ránagyításról – lásd 65. oldal.

Automatikusan felnyíló üzenetek *

Kiválaszthatja, hogy engedélyezi-e az automatikusan felnyíló üzeneteket.

Ha bekapcsolja az automatikusan felnyíló üzeneteket, a navigációs képernyő automatikusan megjelenik egy kanyarodásra felszólító utasítás előtt.

Hibaelhárítás

Ha az Infotainment rendszer a várttól eltérően működik, akkor kérjük, először gondosan olvassa el a kezelési útmutatót és tekintse át a következő ellenőrző listát, mielőtt a vevőszolgálathoz fordulna.

Ha valamilyen problémára nem talál megoldást, akkor javasoljuk, forduljon Opel Partneréhez.

Hibaüzenet / jelenség	Lehetséges ok / elhárítása
Általános	
Az Infotainment rendszert nem lehet bekapcsolni a OI kapcsolóval 1 vagy a gyújtáskulccsal.	Kiéggett a rádió vagy a gépkocsi valamelyik biztosítóéka.
A kijelzőn látható idő nem pontos.	Ki van kapcsolva az RDS idő automatikus beállítása. <small>☞</small> A Beállítások menüben állítsa be a pontos időt, lásd a 72. oldalt és a gépkocsi Kezelési útmutatóját. Be van kapcsolva az RDS idő automatikus beállítása. Nem minden RDS állomásról fogható időjelzés pontos. <small>☞</small> Kapcsolja ki az automatikus időbeállítást, lásd a 72. oldalt és a gépkocsi Kezelési útmutatóját.
Az Infotainment rendszer bekapcsoláskor túl hangos / túl halk.	Állítsa be a bekapcsolás utáni hangerőt, lásd 76. oldalt.
Az Infotainment rendszer hangereje csökken, vagy nem növelhető tovább, ha a gépkocsi belsejében nagyon meleg van.	Egy beépített biztonsági áramkör megakadályozza, hogy a készülék belsejében a hőmérséklet meghaladjon egy bizonyos mértéket, és ezért automatikusan csökkenti a hangerőt.
Az Infotainment rendszerből hangok hallatszanak, miután már hosszabb ideje kikapcsolták.	Ez nem hiba. A készülék optimális hűtéséről beépített ventilátor gondoskodik. Ez a ventilátor az Infotainment rendszer kikapcsolása után is működhet bizonyos ideig.
Az Infotainment rendszerből hangok hallatszanak, miután a gyújtást ki- vagy bekapcsolták.	Ez nem hiba. A navigáció adatbázisát készíti elő a rendszer későbbi használatra. DVD 100 esetén: Ez nem hiba. Az akkumulátor csatlakoztatása után a CD-váltó tartalma ellenőrzésre kerül.
Rádió	
A rádióvétel gyenge, vagy egyáltalán nincs.	<small>☞</small> Ellenőrizze, hogy az antenna fel van-e csavarva az antennatalpra.
A kijelzőn csak a frekvencia látható, az állomás neve nem.	Ki van kapcsolva az RDS. <small>☞</small> Aktiválja az „RDS on” (RDS bekapcsolva) vagy „RDS automatic” (automatikus RDS) beállításokat az Audio beállítások menüben, lásd 74. oldalt. RDS be van kapcsolva: A rádióadó ideiglenesen az állomás nevének kívül (PS) kiegészítő információkat közvetít. A rádióállomás nem közvetít RDS információkat (a kijelzőn a frekvencia látható).
Tárolt állomást nem lehet kijelölni az állomásválasztó gombbal.	Az állomás pillanatnyilag nem fogható. <small>☞</small> Ellenkező esetben az Automatikus állomástárolás funkcióval új állomást kell tárolni az állomás helyére, lásd 26. oldalt.
Nem hallható közlekedési hír (CD/MP3 vagy Némitás).	Kapcsolja be a TP funkciót, lásd 29. oldalt.

Hibaüzenet / jelenség	Lehetséges ok / elhárítása
CD/MP3	
„Invalid CD” (Hibás CD) felirat jelenik meg.	<p>A CD-lemez elszennyeződött vagy megkarcolódott.</p> <p>☞ Tisztítsa meg a CD-lemezt megfelelő speciális tisztítószerral.</p> <p>Nem megfelelően helyezték be a CD-lemezt.</p> <p>☞ Címkével felfelé helyezze be a CD-lemezt az audio CD betöltőnyílásába.</p> <p>A CD formátuma nem megfelelő.</p> <p>Az Infotainment rendszer az ISO 9660 szabványnak megfelelő audio és MP3 CD-lemezek lejátszására alkalmas.</p>
Problémák új, másolásvédett audio CD-lemezekkel.	Néhány másolásvédelmi eljárás nem kompatibilis az audio CD-lemezek általánosan elfogadott szabványaival. Ez nem a készülék hibája.
Az MP3 CD nem olvasható.	A CD nem felel meg az ISO 9660 szabványnak.
Hosszú ideig tart, míg a készülék elkezd a behelyezett MP3 CD lejátszását.	<p>A CD-lemezen különböző könyvtárakban nagy számú MP3-fájl található.</p> <p>Az Infotainment rendszernek szüksége van némi időre, míg beolvassa a teljes könyvtárszerkezetet.</p>
A CD lejátszása közben a készülék „ugrik”, vagy kihagy részeket.	<p>A CD-lemez elszennyeződött vagy megkarcolódott.</p> <p>☞ Tisztítsa meg a CD-lemezt megfelelő speciális tisztítószerral.</p>
AUX-bemenet	
Az AUX-bemenet ☹ túl halk	☞ Ellenőrizze az AUX-bemenet szintjét, és állítsa az AUX-forrást maximális hangerőre.
Az AUX-forrás jelei ☹ túlvérezérelve vagy torzítva kerülnek lejátszásra.	A külső hangforrás valós kimeneti feszültsége túl magas, ezért az eszköz nem alkalmas az Infotainment rendszerhez való csatlakozásra.

Hibaüzenet / hibajelenség	Lehetséges ok / elhárítása
Navigáció	
Nincs navigáció.	Nem adott meg úticélt. <small>☞</small> Adjon meg úticélt. Nincs behelyezve navigációs DVD/CD-lemez. <small>☞</small> Tegye be a navigációs DVD/CD-lemezt.
A dinamikus célbairányítás aktív, az Infotainment rendszer mégis közlekedési dugóba irányít.	A pillanatnyilag beállított RDS TMC állomás nem adott hírt az aktuális útakadályokról. Az Infotainment rendszer pillanatnyilag nem vesz RDS TMC adatokat (a kijelzőn nem látható a „TMC” jelzés). Az előrelátható késedelem a közlekedési torlódás miatt túl kicsi ahhoz, hogy elkerülő útvonalra váltson a rendszer.
A navigáció főképernyőjén a GPS jelzés látható.	Lehetséges, hogy a GPS-műholdas vételben zavar áll fenn: többemeletes parkolóházakban, alagutakban, hidak alatt, hegyek közötti szűk völgyekben, sűrű esőben vagy viharban, illetve a műhold kedvezőtlen helyzete miatt. A gépkocsiból eltávolították az akkumulátort. A gépkocsit hosszabb távolságra szállították (pl. komppal).
A navigációs közlemények túl hangosan / túl halkán szólnak.	Állítsa be a navigációs üzenetek kívánt hangerejét, lásd 76. oldal.
Nem hallható navigációs üzenet, a navigáció fő oldalán a GPS jelzés látható.	A navigációs üzenetek hangerejét minimálisra állították. Állítsa be a navigációs üzenetek kívánt hangerejét, lásd 76. oldal.
A helyzet-meghatározás nem pontos.	Lehetséges, hogy a GPS-műholdas vételben zavar áll fenn: A gépkocsiból eltávolították az akkumulátort. A gépkocsit hosszabb távolságra szállították (pl. komppal).
A célbairányítás nem pontos.	Lehetséges, hogy a GPS-műholdas vételben zavar áll fenn: Ha gyakran előfordul ennél nagyobb pontatlanság, akkor forduljon egy Opel Partnerhez. A készülék a csomópont közepétől számítja a fordulóig hátralevő távolságot (különösen nagyobb csomópontok és autópálya-lehajtók esetén).

Általános információk

Működési hiba esetén javasoljuk, hogy forduljon Opel Partneréhez.

URH vétel

URH vétel autórádió esetén: A fejlett technika ellenére is a házi rádiókészülékek vételéhez képest (az RDS állomásokat is beleértve) előfordulhatnak eltérések a vételben, melyek zavarok formájában jelentkezhetnek.

Az ilyen zavarok fizikai okairól a gépkocsi Kezelési útmutatója nyújt információkat.

Navigációs DVD/CD-lemezek beszerzése

A navigáció alapját a navigációs DVD/CD-lemezen található digitális úttérképek jelentik. A készülékhez szállítanak egy, az adott területre vonatkozó navigációs DVD/CD-lemezt.

Más országok további navigációs DVD/CD-lemezeit illetően vegye fel a kapcsolatot egy Opel Partnerrel.

A DVD/CD-lemezek kezelése

A CD-lemezek kezelésekor ne hagyjon ujjlenyomatot a lemezeken. A sérüléstől és szennyeződéstől való megóvás érdekében – miután kivette a lejátszóból – azonnal helyezze vissza a tokjába a DVD/CD-lemezt.

A CD-lemezekre kerülő szennyeződések és folyadékok beszennyezhetik a DVD/CD-lejátszó lencséjét, és megzavarhatják a készülék működését.

Óvja a DVD/CD-lemezeket a hőtől és a közvetlen napsugárzástól.

GPS vétel

Fák alatt vagy magas épületek között előfordulhat, hogy a GPS vétel csak korlátozottan lehetséges. Többemeletes parkolóházakban, alagutakban stb. a GPS vétel nem lehetséges.

Ha a készülék nem tud 3 koordinátájú helyzetet meghatározni (hosszúság, szélesség, magasság), akkor a főképernyőn a **GRS** jelzés látható.

Ha a gépkocsit hosszabb időn át szállították, például kompon, akkor akár 20 percig is eltarthat, míg az Infotainment rendszer meg tudja határozni a pillanatnyi GPS helyzetet.

Szükség esetén várja meg, míg a főképernyőn már nem látható a **GRS** jelzés.

Az elektromos ellátás megszakadása

Az akkumulátor csatlakoztatása után akár 20 percig is eltarthat, míg az Infotainment rendszer meg tudja határozni az pillanatnyi GPS helyzetet.

A készülék hűtése ❀

Magas üzemi vagy környezeti hőmérséklet esetén automatikusan működésbe lép az elektromos ventilátor. Ez a ventilátor az Infotainment rendszer kikapcsolása után is működhet bizonyos ideig.

Karbantartás és ápolás

Az Infotainment rendszer fejlesztése és előállítása során nagy gonddal jártunk el, és a készülék kezelése is ugyanilyen gondosságot igényel. Az alábbiakban felsorolt ajánlások betartásával megelőzhető a garancia idő előtti érvénytelenné válása, és biztosítható, hogy a készülék sok éven át használható maradjon. Az Infotainment rendszer használata közben kérjük, ügyeljen a következőkre:







- Ne próbálja kinyitni a készüléket. A szakszerűtlen kezelés következtében a készülék megrongálódhat.
- Ne használjon maró hatású vegyszereket, oldószereket vagy erős tisztítószeret. A készüléket enyhe tisztítószeres oldatba mártott puha kendővel tisztítsa.

- Ne fesse le a készüléket. A festék miatt összeragadhatnak a mozgó alkatrészeket, és ez akadályozhatja megfelelő működésüket.
- Az Infotainment rendszer, ill. annak alkatrészei vagy tartozékai közelében ne tároljon éghető folyadékokat, gázokat vagy robbanásveszélyes anyagokat.
- Az Infotainment rendszer szervizmunkáit kizárólag szakemberek végezhetik. A nem megfelelő beépítés, összeszerelés vagy javítás súlyos következményekkel és a készülék jótállásának elvesztésével járhat.

Az érdekes helyek (POI) szimbólumainak áttekintése *

A navigációs térképen az érdekes helyeket a következő szimbólumok jelzik:

Szimbólum	Jelentés
	Repülőtér
	Vidámpark
	Határátkelőhely
	Bowlingpálya
	Buszpályaudvar
	Autó kölcsönző
	Parkoló
	Kaszinó
	Mozi
	Egyetem
	Üzleti vállalkozás
	Közösségi ház
	Kiállítási központ

Szimbólum	Jelentés
	Komp
	GM márkakereskedő
	Golfpálya
	Történelmi épület
	Üdülőterület
	Kórház
	Szálloda
	Korcsolyapálya
	Parkolóház
	Helyi vasútállomás
	Kikötő
	Múzeum
	Éjszakai élet
	Opel Partner
	P+R parkoló
	Benzinkút

Szimbólum	Jelentés
	Vasútállomás
	Étterem
	Saab márkakereskedő
	Pihenőhely
	Bevásárlóközpont
	Sífelvonó
	Sportreptér
	Sportközpont
	Színház
	Idegenforgalmi látványosság
	Turista információ
	Városközpont
	Városháza
	Vauxhall márkakereskedő
	Borászat

A TMC szimbólumok áttekintése *

A TMC térkép megjelenítésekor a következő szimbólumok fordulhatnak elő:

Szimbólum Jelentés

100 km-es és kisebb léptéknél:

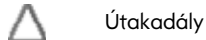

Útakadály

50 km-es és kisebb léptéknél:



Útmunkálatok



Veszély



Lassú forgalom



Közlekedési dugó



Útszűkületek



Útlezárás

A TMC szimbólumok áttekintése, különleges szimbólumok *

Szimbólum Jelentés



Célzászló

Szószedet

Autostore (AS) (Automatikus tárolás)

Az FM és az AM hullámsávban fogható összes állomás automatikusan tárolható. A készülék az állomásokat külön-külön AS memóriákban tárolja.

AUX (külső bemenet) *

Az Infotainment rendszerhez külső audio forrás, például MP3-lejátszó csatlakoztatható, és ennek az eszköznek a jelei lejátszhatók az Infotainment rendszeren keresztül.

CD-szöveg

Az audio CD-lemezen található információk, amelyek a következő adatokat tartalmazhatják:

- Műsorszám
- Előadó
- A CD megnevezése

Digitális hangfeldolgozó (DSP)

Az Infotainment rendszer digitális hangfeldolgozóval van felszerelve, amely lehetővé teszi az egyéni magas és mély hangszín-beállítások testreszabását, valamint különféle optimalizált hangzásstílusok tetszőleges kiválasztását.

Ez például azt jelenti, hogy a készülék jazz vagy klasszikus zene hallgatásakor előre beprogramozott, speciálisan az adott zene stílusához igazodó hangzás kínál.

Kettős hangolóegység

Az RDS és az RDS TMC speciális funkciói számára az Infotainment rendszer második FM hangolóegységgel (URH tunerrel) van felszerelve, amely kikeresi az RDS-állomások sugárzási körzetét, folyamatosan biztosítva a közlekedési információk optimális elérhetőségét.

Ez azt jelenti, hogy az egy hangolóegységgel rendelkező RDS-es rádiókat használók számára jól ismert – az optimális vételi frekvencia (alternatív frekvencia) keresése közben jelentkező – rövid vételi szünetek ideje lejár.

GPS (Globális helymeghatározó rendszer)

A GPS egy világméretű navigációs rendszer. Jelenleg 29 aktív műholdból áll, amelyek közel 12 óra alatt kerülnek meg a Földet. A 6 Föld körüli pálya megközelítőleg 20 200 kilométer magasan helyezkedik el. A háromdimenziós helymeghatározáshoz szükséges legalább 4 műhold bármikor rendelkezésre áll.

A műholdak által sugárzott jelekből az Infotainment rendszer integrált részét képező GPS-vevő határozza meg a távolságot az egyes műholdaktól. A megküldött műholdpozíciókra vonatkozó adatokból a készülék kiszámítja a gépkocsi pillanatnyi tartózkodási helyét.

ID3 címke

MP3-állományok azonosítója, amely a következő adatokat tartalmazza:

- Műsorszám
- Előadó

Ilyen információk a MP3-fájlbán tárolhatók a számítógépen.

Infotainment

Az „Infotainment” az angol „Information” (információ) és „Entertainment” (szórakoztatás) szavak összevonásából keletkezett.

Az Infotainment rendszer egyszerre kínál információkat, pl. aktuális közlekedési híreket a TP és TMC funkciókkal, illetve híreket a PTY (műsörtípus-azonosító) állomásválasztóval, valamint szórakoztató műsort vagy zenét a rádión és a CD/MP3-lejátszón keresztül.

MP3

Az MP3 a német Fraunhofer Intézet által kifejlesztett hangadat-tömörítő módszer. A tömörítéssel az adatok mérete az eredeti kb. 10%-ára csökkenthető a hangminőség romlása nélkül (128 kbit/s adatátviteli sebesség mellett). Ha a CD-n lévő hangadatokat ennél kisebb adatátviteli sebességgel konvertálták MP3-állományokká, akkor a fájlok ugyan kisebbek, de a hangminőség gyengébb.

RDS (Rádiós adatrendszer)

A rádiós adatrendszerrel a hang és a zenei programok mellett az FM jelen keresztül nem hang jellegű digitális adatok is közvetíthetők.

Az RDS jellel együtt sugárzott legfontosabb információk részletesen:

PS, Programszolgáltató neve

A program nevének kijelzése: Néhány állomás kiegészítő információkat is sugároz, például az éppen hallható zeneszám címét, aktuális híreket stb.

AF, Alternatív frekvencia

Az RDS programok egyidejűleg több frekvencián is foghatók. Az Infotainment rendszer automatikusan megkeresi a legjobb vételi frekvenciát.

PTY, Műsortípus

Számos RDS állomás közvetít PTY-kódot, amely a sugárzott műsor típusát jelzi (pl. hírek). A PTY-kód segítségével az állomások közül műsortípus szerint lehet választani.

REG, Regionális műsorok

Némelyik RDS rádióállomás adott időpontokban eltérő frekvenciákon különböző területi műsorokat sugároz. A beállított regionális műsor a következő regionális adók vételi körzetében utazva is tovább hallgatható lehet.

TP, Közlekedési hírek

Traffic Programme – közlekedési hírek. A közlekedési adók URH RDS rádióállomások, amelyek közlekedési híreket sugároznak.

A közlekedési hírek alatt az adók speciális azonosítót (TA bitet) sugároznak. Az azonosító vételekor az Infotainment rendszer CD/MP3-lejátszás vagy elnémitott üzem közben egyaránt a közlekedési hírekre kapcsol.

Ha az audio forrás (rádió vagy CD) hangereje nullára lett állítva, a közlekedési hírek hangereje az előre beállított hangerőn (TA volume) szólalnak meg.

TMC, Közlekedési hírcsatorna

Vannak olyan RDS állomások, amelyek a közlekedési hírek mellett pillanatnyi közlekedési állapotokra vonatkozó digitális adatokat is sugároznak.

A fogadott közlekedési információk betölthetők az Info menübe. A készülék kiértékeli az adott útvonalon felmerülő akadályokat, és dinamikusan célbairányítást kínál.

RDS időjel

A gépkocsi órája beállítható az RDS-en keresztül sugárzott pontos idővel, lásd a gépkocsi kézikönyvét.

EON, Enhanced Other Networks (Kiemelt más hálózatok)

Az EON (Kiemelt más hálózatok) üzemmóddal közlekedési híreket hallgathat még akkor is, ha a beállított állomás nem sugároz saját közlekedési információkat. Közlekedési hír bejelentésekor a készülék átvált az EON-hoz kapcsolt közlekedési adóra.

SDVC

Speed Dependent Volume Control (Sebességfüggő hangerő-szabályozás). Az Infotainment rendszer a kívülről érkező zajok és az menetzajok kompenzálására a gépkocsi sebességéhez tudja igazítani a hangerőt.

TA Volume (Közlekedési hírek hangereje)

Traffic Announcement volume = Közlekedési hírek hangereje

Twin Audio ❄

Távirányító a hátul utazók számára. Lehetőség az Infotainment rendszeren kiválasztott audio forrástól független zenehallgatásra. A Twin Audio segítségével számos funkció közvetlenül irányítható, például CD-műsorszámok keresése vagy kihagyása.

Random (Véletlenszerű lejátszás)

Ebben az üzemmódban a CD/MP3-zeneszámok lejátszásának sorrendje véletlenszerű. A CD véletlenszerű lejátszása és a Véletlenszerű CD-tár lejátszás között különbség van:

- **Random CD (Véletlenszerű CD-lejátszás):** A készülék véletlenszerű sorrendben játssza le a CD-lemezen található műsorszámokat.

Random Magazine (Véletlenszerű CD-tár lejátszás): A készülék az összes behelyezett CD műsorszámait játssza le véletlenszerű sorrendben. Egy bizonyos számú műsorszám mindenképp lejátszásra kerül egy adott lemezről, mielőtt a következő CD-re vált a rendszer. Ezzel elkerüli a készülék túlzott terhelését és a zenehallgatás CD-váltások miatti hosszas megszakításait.

Tárgymutató

A

A kijelző típusának beállítása	64
A legfontosabb menük megjelenítése ...	18
A menü felépítése	15
A menü kezelése	16
A nyelv beállítása	72
A térkép léptéke	66
A térkép orientációjának megváltoztatása	66, 77
A TMC szimbólumok áttekintése	84
Adott típusú műsort sugárzó rádióállomás	26
Állomásmemória	24
Állomások tárolása a Radio (Rádió) menüben	24
Állomások újrabehívása	24
Kézi rádióállomás-tárolás	24
Állomások listája	23
Általános információk	8, 82
A DVD/CD-lemezek kezelése	82
A készülék hűtése	82
A kijelzőn megjelenő adatok	9
Az elektromos ellátás megszakadása	82
GPS vétel	82
Karbantartás és ápolás	82
Kezelési útmutató	8
Közlekedésbiztonság	9
Lopás elleni védelem	9
Navigációs DVD/CD-lemezek beszerzése	82
URH vétel	82

Alternatív frekvencia	86
Audio beállítások	74
Audio források	18
Audio források kiválasztása az Audio menüben	18
Audio források kiválasztása funkciógombokkal	18
Automatikus állomástárolás	26, 85
Automatikus keresés	23
Kézi hangolás	24
Automatikus kikapcsolás	13
Automatikusan felnyíló üzenetek	64, 78
AUX-bemenet	13, 18, 43

B

Balance (Hangerő-különbség)	42
Bass (Mély hangszín)	42
Be- és kikapcsolás	13
Be- és kikapcsolás a gyújtáskulccsal	13
Beállítások	72
Bekapcsolás utáni hangerő	75, 76
Belehallgatás	40
Belehallgatás bekapcsolása	40
Belehallgatás kikapcsolása	40

C

CD

Behelyezés	35
CD Extras (CD extrák)	38
CD kiadása	41
CD text (CD-szöveg)	32, 41
CD/MP3-lejátszás	32
Behallgatás	34
CD Extras (CD extrák)	33
Cím kijelzése	34
Gyorskeresés előre/visszafelé	33
Következő vagy előző műsorszám kiválasztása	33
Közvetlen műsorszám-választás	33
MP3-album kiválasztása	34
Műsorszám ismétlése	34
Random CD (Véletlenszerű CD-lejátszás)	34
Véletlenszerű albumlejátszás	34
Véletlenszerű lejátszás	34
CD/MP3-lejátszó CD behelyezése	32
CD/MP3-váltó	30, 35
CD-szöveg	85
CD-váltó Gyorskeresés előre	37
Gyorskeresés vissza	37
Kiválasztás	37
Lejátszás	36
Célbairányítás	62
Célbairányítás bekapcsolása	50

D

Digitális hangfeldolgozó (DSP)	8, 85
Dinamikus célbairányítás	67
Kerülőút	68
Kerülőút dinamikus célbairányítással	67

E

EON	30, 86
Érdekes helyek (POI) megmutatása	66

F

Fader (Hangerő-elosztás)	42
Felnyíló menük	17
Főképernyő	14
Funkciógombok	18

G

GPS	
(Globális helymeghatározó rendszer)	85
Gyorskeresés előre	37
Gyorskeresés vissza	37

H

Hangbeállítások	42
Hangerő Beállítások	13
Hangerő közlekedési híreknél	29, 75
Hangzsstílus	43
Hibaelhárítás	79
Hullámsáv kiválasztása	22

I

ID3 címke	33, 85
Info menü	71
Audio paraméterek	71
Navigációs paraméterek	71
TMC térkép	84
Infotainment	85
Írásjelek bevitele	46
Írásjelek törlése	46

K

Kerülőutak tervezése	68
Kettős hangolóegység	8, 85
Kezelés	13
„Beállító” oldalak	16
„Jellemzők” oldalak	15
„Kiválasztó” oldalak	15
Kezelőszervek	10
Kijelző	11
Kombinált térkép/nyíl kijelző	66
Közlekedési hírek	29
A közlekedési hírek (TP)	
bekapcsolása	29
A TP üzemmód kikapcsolása	29
Állomások listája	30
Csak közlekedési hírek hallgatása	29
Közlekedési hírek kikapcsolása	29
Közlekedési hírek CD lejátszása közben	41
Közlekedési hírek hangereje	75
Külső hangforrás	76

L

Lejátszás	
AUX-bemenet	43
CD-lejátszó	32
CD-váltó	36
Rádió	22
Lépték	66
Listák	17

M

Megfelelőségi nyilatkozat	9
Menük	17
Menüszintek	16
MP3	86
Előkészítés	31
Műsorszám ismétlése	39
Műsorszám ismétlésének bekapcsolása	39
Műsorszám ismétlésének kikapcsolása	39
Műsorszám kiválasztása	36
Műsortípus (PTY) választása	25
Mutató	16

N

Navigáció	44
A navigációs DVD/CD behelyezése/eltávolítása	45
A navigációs rendszer bekapcsolása	45
Beszédkimeneti beállítások	45, 72
Célbairányítás bekapcsolása	50
Címjegyzékben tárolt úticélok módosítása	53
Érdekes helyek (POI) megadása	50
Globális helymeghatározó rendszer ..	44
Hangüzenet	44
Írógép	46
Listák	47
Otthoni cím tárolása és módosítása ..	52
Otthoni cím törlése	52
Position (Helyzet)	56
Úticél információ	56
Úticél megadása	46, 48
Úticél-memória	51
Úticélok kiválasztása a címjegyzékből	53
Úticélok tárolása a címjegyzékben	53
Úticélok törlése a címjegyzékből	54
Útvonalterv	54, 56
Üzem mód	44
Navigációs képernyő	62
Navigációs közlemények	76, 78
Négyirányú billenőkapcsoló	10, 23
Némítás	13
Nyíl kijelző	64

P

Position map (Helyzet térkép)	69
Programszolgáltató neve	86
PTY, Műsortípus	86

R

Rádió	22
Automatikus keresés	23
Állomásmemória	24
Állomások listája	23
Automatikus állomástárolás	26
Hullámsáv kiválasztása	22
Kézi hangolás	24
Rádió üzemmód	22
Random CD (Véletlenszerű CD-lejátszás) ...	38, 39, 87
RDS (Rádiós adatrendszer)	27, 86
Automatikus RDS	27
Bekapcsolás	27
Kikapcsolás	28
RDS üzemmód mindig bekapcsolva ..	28
REG (Regionális műsorok)	74
Regionális műsorok	28, 86
Rendezési kritériumok	75
Rendszerbeállítások	72
Rövid áttekintés	10

S

SDVC	75, 87
Settings (Beállítások)	
A nyelv beállítása	72
Audio beállítások	74
Extras (Extrák)	78
Gyűjtáslogika	73
Hangerő	75
Listák törlése	78
Navigációs beállítások	76
RDS (Rádió adatrendszer)	74
Rendszerbeállítások	72
Térkép-beállítások	77
Útvonal opciók	77
Sound (Hangzás)	18, 43

T

TA Volume	
(Közlekedési hírek hangereje)	74, 87
Tankolás	61
Távirányító a kormánykeréken	10, 19
1. kormánykerék	19
2. kormánykerék	20
Térkép képernyő	65
Térkép megjelenítése	68
Térkép-beállítások	77
TMC	71, 78, 86
TMC állomás	75
TMC beállítások	74
TMC Info	54
TMC térkép	55
TMC üzenetek	55, 56, 75
Többfunkciós gomb	14
TP (Közlekedési hírek)	29, 74, 86
Treble (Magas hangszín)	42
Twin Audio	20, 87
A hangerő beállítása	21
Az audio forrás kiválasztása	21
Bekapcsolás	21
Hullámsáv kiválasztása	21
Keresés	21
Kikapcsolás	21
Működés közbeni korlátozások	21

U

























Úticél megadása	46
Hátszám	49
Ország	48
Sarok	49
Utca	49
Város	48
Úticél-memória	51
Úticélok megadása a térképen	70
Útikalauz információ	59
A böngésző segítségével	60
Keresés a kiegészítő információban ..	60
Útvonal opciók	77

V

Véletlen sorrend	38, 39, 87
Véletlenszerű albumlejátszás	34
Véletlenszerű CD-lejátszás	87
Véletlenszerű CD-tár lejátszás	38, 39
Véletlenszerű lejátszás	38, 39, 87

Menüelemek

Szimbólumok

	12
[]	12, 29
[TP]	12, 29
	77
	12, 77
	12, 77
	12
	77
	77
	12, 77
	12, 77
	12, 82
	14
	14
	14
	23
	23
	34, 38
	38–39
	34, 39
	34, 40
	46
	63
	64
	64
	64

A

Add	58
Add tour	57
Additional info	60
Address book	52, 78
Album	35
All info types	74
All messages	75
Along the route	75
AM	12, 18, 22
AM AS	22
AM level	27
Announc.	76
Announc. ■(t	63
Arrival time	78
Arrow	63
AS	12
AS level	26
Autostore	26
AUX	18, 22, 43

B

Balance	42
Bass	42

C

Calculate	68
CD	18
CD Extras	33, 38
CD in	12, 32, 35
Centred	77
Corner	49
Country	48
Current position	75

D

Day/Night	72
Delete	52, 54, 58–59, 78
Delete lists	52, 54, 78
Delete whole tour	59
Destin. info	54
Destin. input	48, 58
Destination map	69
Destination mem.	46, 51, 58
Detour	63, 68
Distance	75
Driving time	78
Dyn. guidance	12, 77

E

Edit	52–53, 57
External In	75
Extras	22–23, 25, 33, 38–41, 78

F

Fader	42
Fastest	12, 77
Filtering	75
FM	12, 18, 22
FM AS	22
FM level	27

H

Head up	77
History	61
Home	52, 78
Homepage	60

I

Ign. logic	73
In other towns	51, 60
Info type	74
Invalid CD	80

J

Journey	57, 60
---------------	--------

L

Language	72
Last destinat.	52
Last destinations	52, 78
List	51

M

Main	16
Main roads	12, 77
Manual	23–24
Map	64–65, 68
Map	63
Map scroll/Map scroll OFF	69
Map/Arrow	64, 66
Map/Arrow	63
Menu	48, 51, 60, 63, 69
Minor roads 	12
Modify search	61
Move	58–59, 70
Move OFF	70
MP3	12, 32
Music	76

N

Navi Announcements	75
New search	61
No ferries	77
No tolls €	12, 77
No tunnels 	77
No.	49
Normal	33–34, 38–40
North up	77



P

Petrol stations	61
POIs	50
Position	54
Position map	69
Proceed	73
PTY selection	25
PTY stations	26

R

Random CD 	34, 38
Random Magazine 	38–39
RDS	27
Reading CD...	37
Recalculate	67
REG	12, 28
Repeat Track 	34, 39
Return	16
Road	75
Route	75
Route list	54, 56

S

Save	50, 53, 56, 70
Scale	56, 66, 69
Scale	63
Scan CD 	34, 40
SDVC	75
Select 	61
Set destin. point	69–70
Settings	72
Shortest	12, 77
Show POIs	78
Show title	38
Show Track	41
Sorting criterion	75
Sound	18, 42–43
Start from	57
Start Navi	50, 52–53, 62, 70
Starting tour	57
Start-up volume	75
Station	23–24
Station list	23
Stop Navi	63
Store	23
Street	49

T

TA Volume	75
Test Navi announcement	76
Time, Date	72
TMC	12, 54, 75
TMC Info	25, 54, 63
TMC map	54–55
TMC settings	74
Tour memory	78
Tours	57
Town	48
TP	12, 29
Track	33, 36
Traffic stations	25, 30
Treble	42

U

Units	72
Update stations	24
User	43

V

Vicinity current position	51, 60, 75
Vicinity destination	51, 60
View	69
Volumes	75